



## ÚKLIDOVÁ CHEMIE PRACOVNÍ KOSMETIKA

CORMEN



2019 – 2020



# JAK OBJEDNÁVAT

## U smluvních distributorů

Nejjednodušší a nejrychlejší způsob objednávky pro spotřebitele je prostřednictvím našich smluvních distributorů. Tyto pravidelně zásobujeme, a proto mají celý sortiment výrobků skladem. V každém regionu České i Slovenské republiky najdete mnoho velkoobchodních partnerů. Svého dodavatele si můžete vybrat přímo na internetových stránkách [www.cormen.cz](http://www.cormen.cz).

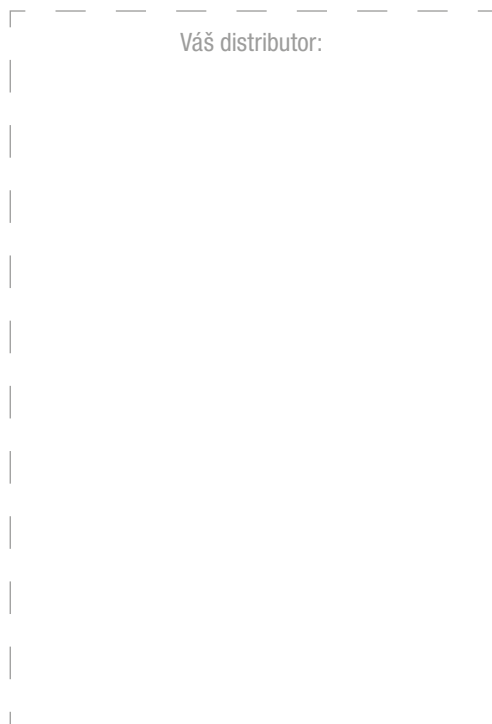

## U výrobce

Distributoři a smluvní partneři mohou objednávat zboží přímo u výrobce. Nejeftivnější formou je B2B rozhraní na internetových stránkách [www.cormen.cz](http://www.cormen.cz), kde jsou neustále k dispozici aktuální stavy výrobků na skladě a obchodní dokumenty, včetně historie objednávek. Další variantou je objednávání elektronickou poštou na e-mailové adrese: [objednavky@cormen.cz](mailto:objednavky@cormen.cz). Pokud si s objednávkou nevíte rady, naše objednávková linka je vám k dispozici v pracovních dnech od 8 do 16 hodin na telefonním čísle **+420 565 400 303**. Alternativním způsobem objednávání je použití mobilní aplikace Pomocník úklidu.

# OBCHODNÍ TÝM

Není nad osobní setkání. Máte-li jakýkoliv dotaz, neváhejte se obrátit na naše obchodní referenty a odborné poradce, kteří vám rádi pomohou.

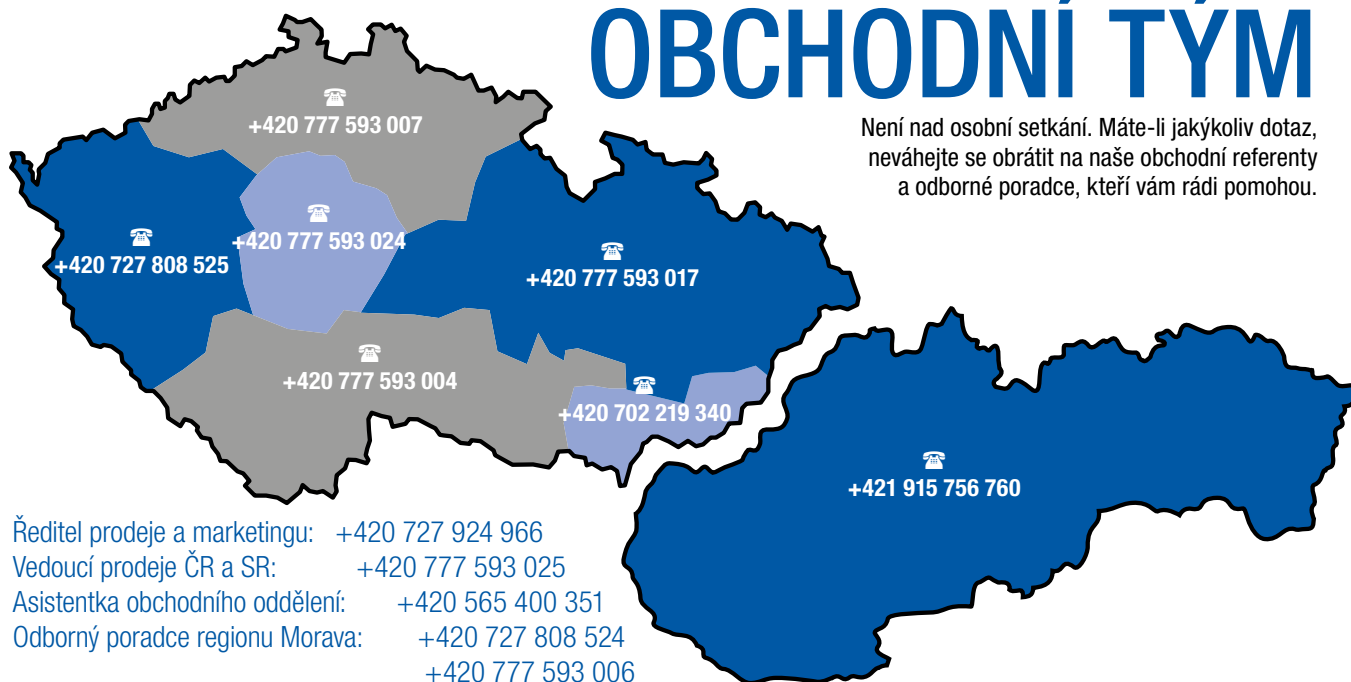

Ředitel prodeje a marketingu: +420 727 924 966  
Vedoucí prodeje ČR a SR: +420 777 593 025  
Asistentka obchodního oddělení: +420 565 400 351  
Odborný poradce regionu Morava: +420 727 808 524  
+420 777 593 006  
Odborný poradce regionu Čechy: +420 777 593 024  
Manažer pro potravinářství a gastro: +420 720 031 999  
Produktový manažer pro aplikace produktů: +420 773 686 858, 777 593 006

<p><b>Profesionální péče o pokožku</b></p>	<p><b>6 Krémy na ruce Isolda a Vakavo</b> Nejprodávanejší české pracovní krémy na ruce Isolda s největším obsahem přírodních olejů a cenově výhodné Vakavo.</p> <p><b>12 Mycí prostředky na ruce Isofa a Vakavo</b> Pasty, gely a suspenze na špinavé ruce v prémiové značce Isofa a cenově výhodném Vakavu.</p> <p><b>16 Tělové a vlasové šampony Isolda</b> Luxusní kosmetické produkty Hair&amp;Body pro péči o celé tělo.</p> <p><b>18 Tekutá mýdla Isolda</b></p> <p><b>21 Dezinfekce pokožky</b></p> <p><b>22 Pěnová mýdla Isolda</b> Mýdla pro provozy s velkou návštěvností.</p> <p><b>24 Tekutá mýdla Vakavo</b></p> <p><b>25 Šampóny a pevná mýdla</b></p>	<p><b>isolda isofo VAKAVO</b></p> 
<p><b>Dávkače a zásobníky</b></p>	<p><b>26 Dávkače a zásobníky CN, Click&amp;Go!, Medispender</b></p>	<p><b>CN CLICK&amp;GO! medispender</b></p>
<p><b>Úklidové prostředky</b></p>	<p><b>34 Úklid nenáročných prostor s Krystalem a Tongem</b></p>	<p><b>Krystal TONGE</b></p>
<p><b>Profesionální úklid</b></p>	<p><b>48 Cleamen</b> Kompletní systém pro vysoce účinný a efektivní úklid ve všech oblastech průmyslu a služeb.</p> <p><b>52 Generální oblast</b></p> <p><b>60 Kuchyňská oblast</b></p> <p><b>66 Sanitární oblast</b></p> <p><b>70 Umývárenská oblast</b></p> <p><b>74 Dezinfekce</b></p>	<p><b>CLEAMEN</b> CLEANING ASSISTANT</p> 
<p><b>Ekologické produkty</b></p>	<p><b>76 Ekologicky šetrné čisticí prostředky</b> Krystal ECO a Cleamen ECO.</p>	<p><b>eco</b></p>
<p><b>Aplikační technika</b></p>	<p><b>78 Aplikační technika</b> Profesionální postřikovače, rozprašovače, zpěňovače a směšovače.</p>	
<p><b>Úklidový materiál</b></p>	<p><b>84 Úklidový materiál</b> Utěrky, mopy, pisoárová síťka a jiné pomůcky nezbytné k úklidu.</p>	
	<p><b>94 Abecední rejstřík</b></p>	



## VLASTNÍ VÝVOJ

Stálým zlepšováním a testováním našich výrobků ve vlastních laboratořích vyvíjíme nové receptury. Výsledky se snažíme ihned aplikovat do výrobních postupů a do složení všech produktů, které vyrábíme.



## O NÁS

Společnost Cormen byla založena v roce 1994 a produkuje výrobky vlastních značek ISOLDA, ISOFA, KRYSTAL, CLEAMEN, CRONVEL, TONGO a VAKAVO. Ty se dodávají především na profesionální trh po celé Evropě. Poctivým vývojem a neustálým zlepšováním služeb patříme na špici mezi českými výrobními firmami ve svém oboru. Společnost Cormen dodržuje zásady správné výrobní praxe a šetrného hospodaření, proto má zavedené ISO 9001 a ISO 14001.



Všechny naše produkty splňují přísné parametry výroby a distribuce, proto směji používat prestižní označení Český výrobek.

## VIRTUÁLNÍ KATALOG

Pokud vám nevyhovuje tištěná podoba katalogu a jste příznivcem digitálních technologií, připravili jsme pro vás elektronickou verzi. Najdete ji na našich internetových stránkách [www.cormen.cz](http://www.cormen.cz), nebo si ji jednoduše načtete do svého mobilu a tabletu pomocí tohoto QR kódu.



## VOŇAVÝ KATALOG

V tomto katalogu jsou u vybraných výrobků interaktivní místa, kde můžete na vlastní kůži vyzkoušet jejich vůni. Jakmile při listování katalogem uvidíte výrobek s tímto symbolem, setřete jeho fotografii zápěstím a přivoňte si. Místo je určené pro jednorázové vyzkoušení parfému. Pokud budete obrázek stírat po menších částech, vůně na neseťřeném místě zůstane déle a katalog tak můžete používat opakovaně.



## NOVINKY

V tomto katalogu najdete mnoho novinek. U některých výrobků jsme změnilí balení, či vylepšili recepturu, některé jsou úplně nové. Za zmínku stojí nové neutralizátory pachu a osvěžovače vzduchu s luxusními parfémy.





# ODBORNÁ PODPORA

**Školení v našem výrobním závodě nebo přímo u zákazníka**

**Tvorba hygienických a sanitačních plánů**

**Řešení složitých úklidů na místě**

**Příprava výběrových řízení**

**Poradenství**



## ŠKOLICÍ PROGRAM CORMEN

Stále rozšiřujeme nabídku poradenství a školení pro své zákazníky. V rámci podpory prodeje našich produktů a jejich aplikací jsme připraveni vám poskytovat odborné rady a doporučení prostřednictvím našich odborných poradců a specialistů.

Kontakt najdete na [www.cormen.cz](http://www.cormen.cz).

Pro trénink odborného personálu zákazníků a prodejců našich distributorů pořádáme rovněž různá produktová a specializovaná školení. Plán školení a jeho podrobnosti najdete na [www.cormen.cz](http://www.cormen.cz).

### Standardní školení a témata

#### Produktové školení – základní (13. 3., 22. 5., 10. 9. a 20. 11. 2019)

- Úvod – prezentace firmy Cormen
- Úvod do úklidové chemie – problematika tenzidů, pH, bezpečnosti práce
- Produkty řady Cleamen – generální úklid, kuchyňská oblast, sanitární oblast, umývárenská oblast, dezinfekce

Aplikační technika  
Zásobníky  
Produkty řady Krystal, Isolda a Isofa  
Dezinfekce

#### Oborové školení – gastro (23. 10. 2019)

- Sanitace kuchyní – čištění a dezinfekce, minulost vs. současnost, porovnání „zažitých“ postupů čištění se současným trendem a správnými postupy
- Strojní mytí nádobí – co ovlivňuje výsledky mytí, správný postup mytí stolního a provozního nádobí, časté chyby, údržba a sanitace myček, servis, volba vhodných technologií a prostředků
- Hygiena personálu ve stravovacích provozech – příklady z praxe
- Produktové školení gastro – průřez katalogem + nabídka poradenství atd.
- Sanitační řád pro gastro – ukázky, vysvětlení pojmů a postupů

#### Školení speciálních prací (17. 4. 2019)

- Úvod – prezentace firmy Cormen
- Úvod do úklidové chemie – problematika tenzidů, pH, bezpečnosti práce
- Kategorie úklidu – denní, periodický a hloubkový úklid, materiály krytin – základní druhy
- Materiály krytin – základní rozdělení, problematika jejich ošetření
- Praktická ukázka pokládky polymerní vrstvy – základní mytí, následná pokládka polymeru vč. poukázání na časté chyby
- Přehled produktů řady Cleamen – debata o vlastních zkušenostech
- Hloubkové čištění alkáliemi i kyselinami na různých podkladech vč. problematiky wellness

#### Oborové školení – bazény, wellness (20. 2. 2019)

- Úvod do základů chemie – pH, tvrdost vody, dezinfekce
- Přehled o produktech Cormen
- Aplikační a úklidová technika
- Dezinfekce
- Údržba bazénů wellness a jejich okolí
- Úklid sociálních zařízení v bazénech, úklid koupelen
- Praktické ukázky postupů – impregnace

# PODPORA PRODEJE

## VIDEOKANÁL CORMEN

<https://www.youtube.com/channel/UC66cLHd-drcgV7WkV5F1CPQ>

Najdete zde rady odborníků i pracovní postupy ve formě srozumitelných videonávodů.



## ZÁPUJČKY

### technologického vybavení

směšovače a dávkovače úklidové chemie  
vybavení koupelen a umýváren  
tankovací věže



### Vzorky výrobků

Poskytujeme na vyzkoušení celý sortiment našich výrobků v optimálním množství.

## CORMEN TOUR

### Každoroční prezentace novinek

Oblíbená a tradiční společenská událost, která se koná vždy ve třech městech České a Slovenské republiky. Celodenní akce svým programem připomíná konferenci úklidu a hygieny a setkávají se na ní největší čeští a slovenští distributoři a dodavatelé z oborů chemie, gastronomie a pracovní hygieny. Na prezentace přicházejí také manažeři a majitelé hotelů, zástupci velkých úklidových společností, nebo nákupčí výrobních firem. Distribuční společnosti s sebou přivádějí také zástupce svých zákazníků, se kterými mohou na místě řešit požadavky trhu.



## PRODEJNÍ DNY

Podporujeme všechny prodejní a marketingové akce našich distribučních partnerů. Poskytujeme celou řadu reklamního vybavení a zabezpečíme také účast našich produktových manažerů a obchodních referentů.



### Reklamní polepy a tabule

Nabízíme prodejní regály, stojany, polep výloh, reklamní předměty, či vybavení prodejen.

## MOBILNÍ APLIKACE

### POMOCNÍK ÚKLIDU

Poradí s každým povrchem i pracovním postupem. Doporučí vhodný výrobek, o kterém se dozvíte podrobnosti, jak s ním pracovat a jak jej optimálně dávkovat. V aplikaci najdete rady a tipy odborníka. Integrovanou čtečkou EAN kódů si můžete načíst vlastnosti výrobku přímo z jeho obalu. Jako bonus máte možnost přímo z aplikace výrobky online objednat.



STAHUJTE ZDARMA  
NA GOOGLE PLAY



## ZNÁTE Z TV REKLAMY

Výrobky naší společnosti značek Isolda, Cleamen, Krystal a Isofa si získávají každoročně nové zákazníky. Objem jejich výroby se zvýšil natolik, že můžeme jejich marketingovou podporu rozšiřovat o propagaci formou televizní reklamy. Po úspěšné "tleskající" reklamě na krémy Isolda přišel na řadu Cleamen. Natočili jsme sérii reklamních spotů, které doprovázejí televizní přenosy na sportovním kanále ČT 4 sport. Pokud se chcete na tyto reklamní spoty podívat, najdete je na našem YouTube kanále. Můžete si je umístit i na vaše firemní stránky nebo eshopy pro podporu prodeje našich výrobků.



## POVINNÁ LEGISLATIVA A CERTIFIKACE

Podle platných zákonů a vyhlášek je povinnost výrobců vydávat ke svým výrobkům dokumentaci, se kterou uvádí své výrobky na trh. Také naše společnost ke každému produktu vydává bezpečnostní i datové listy a přihlašuje své výrobky v mezinárodních registrech CPNP, CHLP. Všechny dokumenty, které předepisuje platná legislativa, najdete na našich internetových stránkách vždy u konkrétního výrobku. Tyto dokumenty jsou pravidelně aktualizovány a jsou pro spotřebitele přístupné po celou dobu působení výrobku na trhu, přesně podle požadavků zákonů Evropské unie, Ministerstva zdravotnictví, Ministerstva životního prostředí a všech zainteresovaných institucí.



## DÁVKOVAČE NA PŘÁNÍ

Dávkovače mýdel a zásobníky papírů lze dodat v originální podobě. Jsme jedni z mála, kteří vám mohou nabídnout barevné provedení koupelňových doplňků přesně podle vašeho přání. Při jednorázovém větším odběru produktů vám můžeme nabídnout cenově zajímavé řešení. Veškeré dávkovače a zásobníky dodáváme v libovolné barvě dle vzorníku RAL. Netradičně zbarvené doplňky mycích center se tak mohou stát poznávacím znakem vaší společnosti.



Barvy na přání  
dle **RAL**





# Profesionální péče o pokožku

Práce je nedílnou součástí našeho života. Dodržovat hygienu v mnohdy velmi znečištěných podmínkách je velmi složité, ale nezbytné. Po práci je nutné si ruce nejen umýt, ale dokázat je také správně regenerovat. Pracovní kosmetika v podobě mýdel, mycích past, suspenzí, gelů, ochranných a regeneračních krémů je samozřejmostí každé výrobní společnosti, kde dbají o zdraví svých zaměstnanců.

**isolda** **isofa**

VAKAVO



Krémy na ruce .....	8
Mycí pasty, suspenze a gely.....	12
Luxusní mýdla a šampony .....	16
Tekutá mýdla .....	18
Dezinfekce pokožky .....	21
Pěnová mýdla .....	22
Cenově výhodná tekutá mýdla ..	24
Šampony a pevná mýdla.....	25



# KOMPLETNÍ PROGRAM

V našem sortimentu myslíme na ochranu pokožky během celého pracovního procesu. Správnou volbou všech typů mycích prostředků dokážeme zabezpečit vysoký hygienický standard péče o ruce. Ucelenou nabídku doplňují aplikační pomůcky a dávkovače.



## Ochrana před zahájením práce

Před zahájením práce s velkou mírou znečištění pokožky je vhodné použít tekuté rukavice Isolda Guard. Tento krém slouží jako prevence před účinky olejů, rozpouštědel apod. Ošetřené ruce lze po práci daleko snáze zbavit špíny.

1

## Mytí silných nečistot

Pro silně znečištěnou pokožku je určena řada Isofa. Jedná se o velmi zdatného bojovníka proti nečistotám, jako jsou oleje, maziva, asfalt, akryláty apod. Účinky jsou odstupňovány v jednotlivých výrobcích od středně odolných nečistot až po velmi odolné.

## Mytí běžných nečistot

Pro běžnou každodenní péči nabízíme širokou škálu mýdel a šamponů Isolda. Na výběr jsou mýdla pevná, tekutá i pěnová.



2

## Dezinfekce

Některé oblasti průmyslu a služeb vyžadují zvýšené hygienické požadavky. Ať už se jedná o zdravotnictví, potravinářskou výrobu, či kosmetické služby, vždy je nutná dezinfekce pokožky.



3

## Regenerace pokožky po práci

Nezbytnou součástí péče o pokožku musí být její regenerace. Jsme největším českým výrobcem ochranných pracovních krémů v Česku, takže se můžete spolehnout na obsah všech krémů a používání nejmodernějších a nešetrnějších látek. Nabízíme dva mastné a sedm rychle vstřebatelných krémů.



4

# ŘEŠENÍ PRO KAŽDOU OBLAST

Každé odvětví průmyslu i služeb má své specifické požadavky. Platí to také pro osobní hygienu. Zatímco těžký průmysl a opravárenství požaduje odolnost použitých pomůcek a velký objem, zdravotnictví naopak preferuje malá balení, ale širokou škálu mycích a dezinfekčních prostředků.

Tým našich odborných poradců dokáže navrhnout řešení na míru, přesně podle požadavků klienta, vždy s ohledem na daný prostor, počet uživatelů, znečištění, které se v dané oblasti vyskytuje i způsob užívání.

## APLIKAČNÍ POMŮCKY

Dávkovače a zásobníky mohou mít jakoukoliv podobu. Podstatou námi dodávaných aplikačních pomůcek je jejich spolehlivost.

## Běžné koupelny a umývárny

vybavujeme dávkovači tekutých a pěnových mýdel ve dvou velikostech a ve třech barevných provedeních. Zásobníky papírových ručníků i toaletního papíru dodáváme ve čtyřech barvách.

## Více frekventovaná místa

preferují dávkovače tekutých i pěnových mýdel a zásobníky toaletního papíru v odolném nerezovém provedení, a to matné i lesklé. Vše najdete v našem sortimentu.

## Těžké provozy

dokážeme vybavit dávkováním tekutých suspenzí i dílenských mýdel ve velkém balení, které je jednoduché na obsluhu, a přitom dokáže odolávat i nešetrnému zacházení.

## Hotelové a domácí koupelny

si zaslouží velmi hezké pokovené dávkovače systému Click&Go!. Jedná se o řešení s nejvyšším hygienickým standardem.



## ISOLDA ŠALVĚJ

Jemný krém s velmi dobrými zvláčňujícími účinky a obsahem šalvějového extraktu. Snadno se vstřebává a neznechává na pokožce pocit mastnoty. V podmínkách zvýšené zátěže, jako jsou kosmetické salony, potravinářské provozy a jiné oblasti, je třeba antibakteriálních účinků všech kosmetických přípravků. Jediněčná kombinace jemného krémového základu s antibakteriální složkou je vhodným doplňkem hygienických postupů. Krém byl testovaný na baktericidní účinky při dezinfekci rukou a pokožky pro specifické kmeny bakterií.

100 ml VPKRD001094 20,90 Kč / 0,82 €

rychle se  
vstřebává

ATEST



ochranný krém  
s antibakteriální přísadou  
a biotinem



## ISOLDA ALOE VERA

Právě spojení dvou účinných látek extraktu z aloe a D-panthenolu dává vzniknout vyváženému krému s vynikajícími vlastnostmi. Díky zvýšenému 5% obsahu aloe vera a D-panthenolu má krém výborné regenerační a ochranné vlastnosti, dobře se vstřebává a zanechává pokožku jemnou a vláčnou. Neznechává pocit mastných rukou. Vynikající vlastnosti všech účinných látek řadí tento krém k nejoblíbenějším.

100 ml VPKRA001094 15,90 Kč / 0,62 €

500 ml Medispender VPKRA005099 58,00 Kč / 2,27 €

rychle se  
vstřebává



regenerační krém  
s panthenolem



TIP

Dávkovače pro 5 l – str. 27  
Pákový dávkovač Medispender pro 500 ml – str. 33

## ISOLDA VČELÍ VOSK

Klinicky testovaný krém pro účinnou hydrataci pokožky s obsahem včelího vosku a výtažkem z mateřídoušky. Při pravidelné aplikaci zůstává pokožka vláčná a hebká bez pocitu mastných rukou. Pro své vlastnosti našel tento krém široké využití v různých oblastech výroby i služeb, a proto je dodáván také v obalech pro dávkovače a zásobníky.

100 ml VPKRV001093 14,90 Kč / 0,58 €

500 ml Medispender VPKRV005097 58,00 Kč / 2,27 €

500 ml Click&Go! VPKRV005098 59,00 Kč / 2,31 €

5 l sáček VPKRV050098 290,00 Kč / 11,37 €

hydratační krém  
s mateřídouškou

rychle se  
vstřebává

ATEST





## TIP

Dárková krabice Isolda se všemi druhy krémů



VXBAL000192 199,00 Kč / 7,51 €

## ISOLDA KONOPÍ

Krém s vysokým obsahem konopného a pupalkového oleje, které se vyznačují svými blahodárnými účinky při péči o pleť. Dlouhodobě pomáhá pečovat o kůži se sklonek k podráždění a vysušení. Krém se snadno vstřebává a nezanechává pocit nadměrně promaštěných rukou. Příjemný pocit je umocněn jemnou parfemací zeleného čaje.

100 ml VPKRC001095 15,90 Kč / 0,62 €

rychle se vstřebává



## ISOLDA OLIVA

Krém, ve kterém se vzájemně spojuje olivový olej a čištěný esenciální olej z čajovníku (TTO). Společně zjemňují a zklidňují pokožku velmi namáhaných rukou. Krém napomáhá regeneraci pokožky a díky rychlému vstřebávání nezanechává pocit mastných rukou.

100 ml VPKRO001092 14,90 Kč / 0,58 €

rychle se vstřebává



regenerační krém s čajovníkovým olejem



regenerační krém s pupalkovým olejem

## ISOLDA MĚSÍČEK

Velmi příjemný krém, který při pravidelné aplikaci zklidňuje a zjemňuje pokožku rukou, na kterou působí lněný olej a extrakt měsíčku lékařského. Díky těmto tradičním látkám je krém všeobecně oblíbený. Není určen k aplikaci na otevřené rány, ale s úspěchem jej lze používat na podrážděnou pokožku. Krém se rychle vstřebává a nezanechává pocit mastných rukou.

100 ml VPKRM001092 15,90 Kč / 0,62 €

rychle se vstřebává



zklidňující krém s lněným olejem







## ISOLDA HEŘMÁNEK

Krém na ruce s obsahem arganového oleje a extraktu z heřmánku pravého. Spojuje účinky heřmánku se zvláčňujícími a vyživujícími vlastnostmi arganového oleje. Pravidelnou aplikací pokožka získává zpět svoji vitalitu a odolnost. Krém se snadno vstřebává a je velmi příjemný pro celodenní používání. Není určen k aplikaci na otevřené rány, ale jeho pravidelné používání zklidňuje podrážděnou pokožku.

100 ml VPKRH001095 14,90 Kč / 0,58 €

rychle se vstřebává



zklidňující krém  
s arganovým olejem

## ISOLDA LANOLIN

Mastný krém, díky své jedinečné kombinaci čistěného farmaceutického lanolinu, rakytníkového a sójového oleje, vytváří bohatou konzistenci. Tato kombinace pomáhá pokožku chránit před nepříznivými vlivy prostředí, zejména proti vlhku. Díky vysokému podílu olejů a vosků zůstává pokožka po aplikaci příjemně vláčná. Krém je vhodný pro extrémně namáhanou pokožku rukou, při práci ve vlhku s čisticími a rozpouštědly. Krém je možné používat i pro regenerační zábaly.

100 ml VPKRL001094 20,90 Kč / 0,82 €

mastný



## ISOLDA KERATIN

Luxusní výživný krém, který spojuje bohatý krémový základ s vysokým obsahem přidaného keratinu a mandlového oleje. Díky složení patří mezi naše nejlepší krémy. Originální receptura napomáhá k udržení elasticity, zvláčnění a výživě pokožky rukou i nehtových lůžek. Při pravidelné aplikaci se stává pokožka hebkou a pevnou. Krém je možné používat i pro regenerační zábaly.

100 ml VPKMZ001094 20,90 Kč / 0,82 €

mastný



výživný krém  
s mandlovým olejem



ochranný krém  
s rakytníkovým olejem





## VAKAVO MEDUŇKA

Pracovní krém na ruce, který se lehce roztírá, vstřebává a zanechává pokožku vláčnou. Jemný krémový základ s glycerinem a extraktem z meduňky lékařské spojuje ověřenou kvalitu se zajímavými aktivními látkami, které pomáhají pokožku chránit a zjemňovat. Nezanechává pocit mastných rukou. Pro svoji dostupnost a stabilní kvalitu je tento krém úspěšný ve výběrových řízeních.

100 ml VPKRE001099 9,90 Kč / 0,39 €



pracovní krém  
na ruce

## VAKAVO GINKGO BILOBA

Pracovní krém na ruce, který se lehce roztírá, vstřebává a zanechává pokožku vláčnou. Jemný krémový základ s glycerinem a extraktem z jinanu dvoulaločného spojuje ověřenou kvalitu se zajímavými aktivními látkami, které pomáhají pokožku chránit a zjemňovat. Nezanechává pocit mastných rukou. Pro svoji dostupnost a stabilní kvalitu je úspěšný ve výběrových řízeních.

100 ml VPKRG001098 9,90 Kč / 0,39 €



pracovní krém  
na ruce



účinná ochrana  
před zahájením práce

## ISOLDA GUARD TEKUTÉ RUKAVICE

Preventivní emulze pro těžce namáhané ruce. Aplikuje se na ruce jako krém ještě před začátkem práce a před jejich znečištěním. Obsahuje silikonovou bázi, která chrání pokožku před účinky olejů, nečistot, rozpouštědel, laků, barev, ale i před dlouhodobým působením vody a čisticích prostředků. Takto ošetřené ruce lze snáze zbavit špíny a pokožka zůstává dlouhodobě zdravá a vláčná.

100 ml VPTRG001098 15,90 Kč / 0,62 €

obsahuje  
silikon





nejúčinnější  
tekutá mycí suspenze



## ISOFA 300MAX

Profesionální abrazivní čistič na mytí znečištěné pokožky s extraktem z citrusových plodů. Jeho předností je schopnost rychle a velmi šetrně odstranit nečistoty z vašich rukou.

Působí na nečistoty jako jsou dehet, saze a tmely na bázi alkydů a akrylátů. Je vhodný k odstranění těžkého znečištění v tiskařském průmyslu, dílnách, lakovnách a servisech. Dermatologicky příznivým abrazivem je polyuretanový prach střední velikosti, který je vhodný pro odstraňování všech typů nečistot. Dále výrobek obsahuje rozpouštědlo přírodního charakteru na bázi limonenu.



500 g Click&Go!	VPPTM005098	55,00 Kč / 2,16 €
3,5 kg	VPPTM035099	269,00 Kč / 10,55 €



vysoce účinná  
tekutá mycí suspenze

## ISOFA 200CLAS

Profesionální abrazivní čistič na mytí znečištěné pokožky. Jeho předností je schopnost rychle a velmi šetrně odstranit nečistoty z vašich rukou. Určený k odstranění odolných nečistot jako jsou oleje, tuky, maziva, saze, pryž. Použitelný zejména v autoservisech, technických službách a těžkém průmyslu. Dermatologicky příznivým abrazivem je polyuretanový prach.

500 g Click&Go!	VPPTC005098	52,00 Kč / 2,04 €
3,5 kg	VPPTC035099	239,00 Kč / 9,37 €



## ISOFA 100PRO

Profesionální abrazivní čistič na mytí znečištěné pokožky. Jeho předností je schopnost rychle a velmi šetrně odstranit nečistoty z rukou. Určený k odstranění odolných nečistot jako jsou maziva, brzdové usazeniny, cement, rez, tmely a další. Používá se zejména v automobilovém a stavebním průmyslu. Jeho abrazivní složkou je hydratovaný oxid hlinitý ve velmi jemné zrnitosti s ideálními dermatologickými vlastnostmi. K pokožce šetrnou přísadou je alkylpolyglukosid a lanolín.

600 g Click&Go!	VPPTP006098	49,00 Kč / 1,92 €
4,2 kg	VPPTP042099	219,00 Kč / 8,59 €



účinná  
tekutá mycí suspenze



pro suspenze  
3,5 – 4,2 kg

## NÁSTĚNNÝ DRŽÁK NA DÓZU

Praktický pomocník pro uchycení dózy s mycími suspenzemi 3,5 – 4,2 kg na stěnu. V kombinaci s dávkovací pumpou dostanete komplet pro profesionální dávkování mycích suspenzí. Uspodňuje dávkování, zámek zajišťuje bezpečí produktu.

bez zámku	ZPNDD000199	280,00 Kč / 10,98 €
se zámkem	ZPNDD000198	399,00 Kč / 15,65 €



bez zámku se zámkem

## DÁVKOVACÍ PUMPA SUSPENZÍ

Praktická velkoobjemová dávkovací pumpa určená speciálně pro dávkování mycích suspenzí a abrazivních čističů. Spolehlivě dávkuje mycí pasty bez následného zanášení. Pumpa napomáhá k udržování čistoty na pracovišti. Dávka je volitelná 0,5 – 6 ml. Doživotní záruka.

VPDPS000199 559,00 Kč / 21,92 €



pro dózy se suspenzemi  
3,5 – 4,2 kg

YouTube



Snadná výměna pumpy

## WOPA DÁVKOVAČ SUSPENZÍ 2,5 L

Kompaktní nástěnný dávkovač s elegantním designem pro dávkování suspenzí Isofa, tekutého mýdla nebo krémů na ruce. Dávkovač je vhodný do průmyslových i veřejných prostor. Dávkovač je vybaven samostatnou nádrží na dolévání o obsahu 2,5 litru, což je cca 1700 – 2000 dávek. Je vyroben z bílého plastu s průhledným krytem, na zeď se upevňuje pomocí 4 vrutů.

2,5 l bílý ZPDAM025099 595,00 Kč / 23,33 €



Šířka: 170 mm  
Výška: 336 mm  
Hloubka: 120 mm

pro suspenze Isofa,  
pro tekutá mýdla  
a krémy Isolda







## ISOFA MAX

Profesionální mycí gel na ruce určený pro použití v náročných podmínkách. Působí na nečistoty jako jsou saze, tmely na bázi alkydů a akrylátů. Je vhodný k odstranění těžkého znečištění v tiskařském průmyslu, dílnách a servisech. Abrazivní složku představuje směs drčených nerostů a polyuretanového prachu.

450 g	VPPPM004596	25,90 Kč / 1,02 €
10 kg	VPPPM100097	490,00 Kč / 19,22 €



nejúčinnější mycí gel



## ISOFA GLAS

Profesionální mycí gel určený k odstranění středně až vysoce odolných nečistot z pokožky jako jsou oleje, tuky, maziva, saze, pryž. Je vhodný zejména v autoservisech, technických službách a těžkém průmyslu. Abrazivní složkou je směs anorganických materiálů.

500 g	VPPPC005095	21,50 Kč / 0,84 €
10 kg	VPPPC100096	310,00 Kč / 12,16 €



vysoce účinný mycí gel



účinná mycí pasta  
s dřevitými pilinami

## ISOFA PRO

Profesionální mycí pasta na ruce, která obsahuje směs přírodních abraziv. Nejúčinnější mycí složku tvoří jemně mleté piliny z tvrdého dřeva. Výrobek je určený k odstranění středně odolných nečistot jako jsou maziva, brzdové usazeniny, cement, rez. Pasta je použitelná zejména pro hygienu pokožky v automobilovém a stavebním průmyslu. Přípravek je parfémovaný jemnou vůní mandarinky a grepu. Dermatologicky příznivou složkou je lanolin.

500 g	VPPPP005096	21,90 Kč / 0,86 €
10 kg	VPPPP100097	319,00 Kč / 12,51 €

přírodní  
abraziva







## ISOFA GEL GREEN

Průmyslová suspenze na mytí znečištěné pokožky rukou s obsahem velmi jemného kosmetického abraziva – polyuretanového prachu. Její předností je schopnost rychle a velmi šetrně odstranit nečistoty z vašich rukou. Určená k odstranění odolných nečistot, jako jsou oleje, tuky a maziva. Použitelná zejména ve službách a průmyslu. Přípravek lze využít i jako tělový peeling.

500 g	VPPGE005096	29,90 Kč / 1,17 €
500 g Click&Go!	VPPGE005098	35,90 Kč / 1,41 €
5 kg	VPPGE050097	210,00 Kč / 8,24 €
10 kg	VPPGE100099	385,00 Kč / 15,10 €



tekutá mycí suspenze

YouTube



Mycí suspenze Isofa

tekutá mycí suspenze  
s přírodním vápencem

## ISOFA MYE BLUE

Mycí suspenze na silně zašpiněné ruce, která obsahuje drcený přírodní vápencem. Její nespornou výhodou je použití přírodní abrazivní složky. Suspenze odstraňuje velmi odolné nečistoty, jako jsou saze, asfalt, tuky, oleje a podobně. Výrobek je dermatologicky příznivý.

600 g VPPD006098 25,90 Kč / 1,02 €

přírodní  
abraziva



## VAKAVO ORANGE

Důležitou součástí směsi přírodních abraziv obsažených v tomto produktu je speciální druh drčeného vápence, který dokonale napomáhá k odstraňování odolných nečistot z pokožky. Pasta je vhodná pro pracovníky ve stavebnictví, zemědělství a také pro domácí kutily. Dermatologicky příznivou složkou je lanolin.

přírodní  
abraziva

mycí pasta  
s drceným vápencem

500 g VPPV005099 14,50 Kč / 0,57 €

## VAKAVO GREEN

Speciální mycí pasta na ruce, obsahující šetrná přírodní abraziva a aktivní látky se schopností rychle odstranit nečistoty z vašich rukou. Přípravek je jemně parfémovaný ovocnou vůní.

přírodní  
abraziva

mycí pasta  
s dřevitými pilinami

500 g VPPVG005099 16,90 Kč / 0,66 €

## ISOLDA HAIR & BODY GOLD

Luxusní tělový a vlasový šampon s kondicionérem. Dodává pokožce i vlasům hebkost. Kvalitní krémový šampon s vyváženou recepturou a výbornou dermální snášenlivostí pro náročného spotřebitele.

Je praktický pro použití ve wellness centrech, bazénech, hotelech apod. Díky složení a příjemné parfemaci je vhodný pro muže i ženy. Decentní grafika etiket neruší designový záměr architekta a skvěle ladí se zlatým držákem Click&Go! a ostatními doplňky v koupelně.

500 ml Click&Go! VKIGS005097 65,00 Kč / 2,55 €



YouTube



Instalace držáku



### Hair & Body – nejluxusnější tělové a vlasové šampony z naší produkce

## CLICK&GO! DRŽÁK ZLATÝ

Jednoduchý výměnný systém Click&Go! zaručuje nejvyšší standard v oblasti hygieny a bezpečnosti produktu. Umožňuje připevnění láhve na stěnu ve sprše nebo u umyvadla. Je praktickým a zároveň designovým doplňkem do každé koupelny se zlatými doplňky.

zlatý matný	VDDMZ000199	39,00 Kč / 1,53 €
zlatý lesklý	VDDLZ000199	39,00 Kč / 1,53 €





## ISOLDA HAIR & BODY SILVER

Další luxusní tělový a vlasový šampon s kondicionérem. Dodává pokožce i vlasům hebkost. Kvalitní krémový šampon s vyváženou recepturou a výbornou dermální snášenlivostí pro náročného spotřebitele. Je praktický pro použití ve wellness centrech, bazénech, hotelech apod. Díky složení a příjemné parfemaci je vhodný pro muže i ženy. Decentní grafika etiket neruší designový záměr architekta a skvěle ladí se stříbrným držákem Click&Go! a ostatními doplňky v koupelně.

500 ml Click&Go!	VKISS005097	59,00Kč / 2,31 €
5 l	VKISS050098	390,00 Kč / 15,29 €



### TIP

Dávkače tekutých mýdel  
– str. 27



## CLICK&GO! DRŽÁK STŘÍBRNÝ

Jednoduchý výměnný systém Click&Go! zaručuje nejvyšší standard v oblasti hygieny a bezpečnosti produktu. Umožňuje připevnění láhve na stěnu ve sprše nebo u umyvadla. Je praktickým a zároveň designovým doplňkem do každé koupelny se stříbrnými doplňky.

stříbrný lesklý	ZDDSL002099	39,00 Kč / 1,53 €
-----------------	-------------	-------------------



PROFESIONÁLNÍ PÉČE O POKOŽKU





## ISOLDA BLACK CHERRY

Krémové sprchové mýdlo určené pro mytí celého těla. Vyniká vysokou pěnivostí a krémovou jemností, se kterou umyje a ošetří pokožku. Osobitá dlouhotrvající parfemace černé třešně navodí příjemný pocit čistoty. Výrobek je dermatologicky příznivý a v přírodě lehce odbouratelný.

<b>500 ml Click&amp;Go!</b>	VKIGB005099	33,00 Kč / 1,29 €
<b>1 l</b>	VKIGB010099	39,90 Kč / 1,56 €
<b>5 l</b>	VKIGB050099	153,00 Kč / 6,00 €
<b>10 l</b>	VKIGB100099	278,00 Kč / 10,90 € + zálohovaný obal



sprchové krémové mýdlo  
s vůní černé třešně



sprchový gel  
s pánskou sportovní vůní



**TIP**

Držák na zeď Click&Go!  
pro dávkování z 500 ml láhve  
– str. 32

## ISOLDA ENERGY

Čirý sprchový gel určený pro každodenní péči o pokožku. Parfemace ve sportovních tónech navodí svěží pocit a podpoří příjemný smyslový prožitek. Vitamin E je známý antioxidačními účinky.

<b>500 ml Click&amp;Go!</b>	VKIEE005099	34,50 Kč / 1,35 €
<b>5 l</b>	VKIEE050099	153,00 Kč / 6,00 €







## ISOLDA GREEN APPLE

Dermatologicky testované tekuté krémové mýdlo s avokádovým mlékem a svěží parfemací zeleného jablka je šetrné ke všem druhům pokožky. Přípravek je určený pro pravidelnou denní péči o pokožku. Vyniká dokonalými ošetrujícími schopnostmi, které jej řadí, v porovnatelných cenových relacích, na špičku mezi dostupnými krémovými mýdly.



krémové mýdlo  
s vůní zelených jablek

500 ml Medispenser	VKIMJ005098	29,90 Kč / 1,17 €
500 ml Click&Go!	VKIMJ005099	29,90 Kč / 1,17 €
1 l	VKIMJ010099	30,90 Kč / 1,21 €
5 l	VKIMJ050099	112,00 Kč / 4,39 €



## ISOLDA POMEGRANATE

Dermatologicky testované tekuté krémové mýdlo s kokosovým mlékem a exotickou parfemací granátového jablka je šetrné ke všem druhům pokožky. Mýdlo je určené pro pravidelnou denní péči o pokožku. Vyniká dokonalými ošetrujícími schopnostmi, které jej řadí, v porovnatelných cenových relacích, na špičku mezi dostupnými krémovými mýdly.



krémové  
mýdlo s vůní  
granátového jablka

500 ml Click&Go!	VKIMK005099	29,90 Kč / 1,17 €
1 l	VKIMK010099	30,90 Kč / 1,21 €
5 l	VKIMK050099	112,00 Kč / 4,39 €



## ISOLDA MANDARINE

Dermatologicky testované tekuté krémové mýdlo se sójovým mlékem a ovocnou parfemací mandarinky je šetrné ke všem typům pokožky. Přípravek je určený pro pravidelnou denní péči o pokožku. Vyniká dokonalými ošetrujícími schopnostmi, které jej řadí, v porovnatelných cenových relacích, na špičku mezi dostupnými krémovými mýdly.



krémové mýdlo  
s vůní mandarinek

500 ml Click&Go!	VKIMG005099	29,90 Kč / 1,17 €
1 l	VKIMG010099	30,90 Kč / 1,21 €
5 l	VKIMG050099	117,60 Kč / 4,61 €
5 l sáček	VKIMG050098	112,00 Kč / 4,39 €





## ISOLDA TEKUTÉ MÝDLO S ANTIBAKTERIÁLNÍ PŘÍSAĐOU

Tekuté tělové mýdlo s antibakteriální přísadou k běžné a preventivní hygieně rukou. Vyvážená receptura s extraktem šalvěže a chlorhexidin glukonátem má výbornou dermální snášenlivost a předurčuje toto mýdlo pro nejnáročnějšího spotřebitele. Mýdlo je decentně parfemováno.

500 ml Medispender	VPDRM005097	69,00 Kč / 2,71 €
500 ml Click&Go!	VPDRM005096	69,00 Kč / 2,71 €
5 l	VPDRM050098	299,00 Kč / 11,73 €



svěží vůně šalvěže

[www.cormen.cz](http://www.cormen.cz)



Představení produktové řady Medispender



**TIP**

Pumpička na láhev Medispender – str. 33

## ISOLDA NEUTRAL

Tekuté mýdlo s obsahem sójového mléka bez barviv a parfému. Je určené pro provozy, kde jsou tyto přísady nežádoucí. Jedná se zejména o potravinářskou výrobu, kuchyňské provozy a zdravotnická zařízení. Mýdlo je určené pro každodenní péči a je dermatologicky příznivé.

500 ml Medispender	VKIMN005099	24,80 Kč / 0,97 €
5 l	VKIMN050099	119,00 Kč / 4,67 €



bez parfému

tekutá  
dezinfekce pokožkyvmasírujte  
do suchých  
rukou

## DISINFECTION SKIN LIQUID

Alkoholový tekutý dezinfekční prostředek bez barviv s velmi dobrou dermální tolerancí, pro profesionální použití. Přípravek je určený k přímému použití k hygienické i chirurgické dezinfekci pokožky rukou pro všechny oblasti se zvýšenými hygienickými požadavky – zdravotnictví, potravinářské provozy, kosmetické služby, pedikúra, manikúra, kadeřnické provozy, pečovatelské služby, ordinace a další epidemiologicky závažné provozy.

**Spektrum účinku:**

baktericidní, fungicidní, tuberkulocidní, mykobaktericidní, účinný na MRSA a plně virucidní dle EN 14476. Ev. č. v ČR: MZDR 45327/2017/SOZ. Účinná biocidní látka (g/100g): ethanol (EC: 200-578-6): 73,5 g.

500 ml Medispender	ZSV01005099	99,00 Kč / 3,88 €
5 l	ZSV01050099	870,00 Kč / 34,12 €



- ↑ Používejte biocidy bezpečným způsobem.
- ↓ Před použitím si vždy přečtete označení a informace o přípravku.

**TIP**Pákový dávkovač  
Medispender – str. 33

## DISINFECTION SOAP

Jemně pěňivé, čistící a dezinfekční mýdlo k přímému použití, pro současné mytí a dezinfekci pokožky rukou. Dezinfekční přípravek bez parfémů a barviv s velmi dobrou dermální tolerancí k hygienické dezinfekci pokožky rukou pro všechny oblasti se zvýšenými hygienickými požadavky - zdravotnictví, potravinářské provozy, kosmetické služby, pedikúra, manikúra, kadeřnické provozy, pečovatelské služby, ordinace a další epidemiologicky závažné provozy.

**Spektrum účinku:**

baktericidní, fungicidní včetně salmonel a listerií, účinný na MRSA a omezeně virucidní (BVDV, Vaccinia, HBV, HIV, SV40 + Norovirus).

Ev. č. v ČR: MZDR 49905/2017/SOZ. Účinná biocidní látka (g/100g): Ethanol (EC:200-578-6): 64,2 g, Didecyl(dimethyl)amonium-chlorid (EC:230-525-2): 0,99 g.

500 ml Medispender	ZSV02005098	99,00 Kč / 3,88 €
500 ml Click&Go!	ZSV02005099	99,00 Kč / 3,88 €
5 l	ZSV02050099	830,00 Kč / 32,55 €



dezinfekční mýdlo

napěňte  
s trochou vody



## ISOLDA PĚNOVÉ MÝDLO BÍLÉ luxury

Luxusní bílé pěnové mýdlo se speciálně vybraným parfémem zaručuje exkluzivní pocit při mytí rukou, a to díky jemné, delikátní vůni květin a husté bílé pěně. Mýdlo je určené pro použití ve zpeňovacích dávkovačích. Při aplikaci z dávkovače je uvolněno ve formě nadýchané pěny. Spolehlivě splňuje požadavky na každodenní běžnou hygienu rukou a těla. Výrobek obsahuje vysoce účinnou dermatologickou přísadu, která zanechává po umytí pokožku hebkou a vláčnou. Pěnové mýdlo je dermatologicky příznivé a v přírodě lehce odbouratelné. Z jednoho kanystru lze vytvořit ve zpeňovacím dávkovači cca 10 000 dávek. Velké balení za nízké náklady ocení zejména frekventované provozovny.

5 l VKIPB050099 259,00 Kč / 10,16 €



luxusní  
květinový  
parfém



## ISOLDA PĚNOVÉ MÝDLO RŮŽOVÉ, MODRÉ

Barevně tónované pěnové mýdlo – růžové s příjemnou sladkou vůní cukrové vaty, modré s delikátní chladivou vůní. Jsou určené pro použití ve zpeňovacích dávkovačích. Při aplikaci z dávkovače je uvolněno ve formě nadýchané pěny. Spolehlivě splňuje požadavky na každodenní běžnou hygienu rukou a těla. Výrobek obsahuje vysoce účinnou dermatologickou přísadu, která zanechává po umytí pokožku hebkou a vláčnou. Pěnové mýdlo je dermatologicky příznivé a v přírodě lehce odbouratelné. Z jednoho kanystru lze vytvořit ve zpeňovacím dávkovači cca 10 000 dávek. Velké balení za nízké náklady ocení zejména frekventované provozovny.

růžové 5 l VKIPR050099 226,00 Kč / 8,86 €  
modré 5 l VKIPM050099 226,00 Kč / 8,86 €



růžová pěna  
se sladkou vůní  
modrá pěna  
s chladivou vůní



decentní vůně fialek

## ISOLDA PĚNOVÉ MÝDLO VIOLET

Z lahvičky o objemu 500 ml vytvoříte neuvěřitelných 1000 dávek k umytí rukou. Pětilitrový kanystr je vhodný zejména pro velmi frekventované provozovny. Z tohoto kanystru lze vytvořit ve zpeňovacích dávkovačích až 10000 dávek. Moderní pěnové mýdlo určené pro použití do zpeňovacích dávkovačů. Při aplikaci z dávkovače je uvolněno ve formě nadýchané pěny. Jemná a dokonale smyje nečistoty. Předností je příjemná decentní parfemace. Je dermatologicky příznivé a v přírodě lehce odbouratelné.

500 ml VKIMZ005099 69,00 Kč / 2,71 €  
5 l VKIMZ050099 159,00 Kč / 6,24 €



svěží vůně  
šalvěje

varianta bez parfému

## ISOLDA PĚNOVÉ MÝDLO S ANTIBAKTERIÁLNÍ PŘÍSADOU

Pěnové mýdlo s antibakteriální přísadou k běžné a preventivní hygieně rukou. Vyvážená receptura s extraktem šalvěje a chlorhexidin glukonátem má výbornou dermální snášenlivost a předurčuje toto mýdlo pro nejnáročnějšího spotřebitele. Mýdlo je ve dvou variantách, decentně parfemováno nebo pro potravinářské účely bez parfému.

500 ml s parfémem	VPDFM005099	79,30 Kč / 3,11 €
5 l s parfémem	VPDFM050098	299,00 Kč / 11,73 €
5 l bez parfému	VPDFM050097	299,00 Kč / 11,73 €

**TIP**Dávkovače pěnových mýdel  
– str. 28

YouTube



Pěnová mýdla

# VÝHODY PĚNOVÝCH MÝDEL

Tradiční tekuté mýdlo je v poslední době stále častěji nahrazováno mýdlem pěnovým. Používání tohoto typu mýdla má několik nesporných výhod.

Především jedna dávka pěnového mýdla je levnější než dávka klasického tekutého mýdla a dávka pěnového mýdla je až pětikrát menší než dávka tekutého mýdla, ale ruce si oběma umyjeme stejně. Vtip je v tom, že z tekutého mýdla musíme pěnu teprve vyrobit ve svých dlaních, kdežto pěnové mýdlo dávkujeme na ruce již jako pěnu. Testování tohoto typu mýdla potvrdilo fakt, že pro umytí rukou stačí opravdu pouze jedna dávka pěnového mýdla. Náročnější klient použije dávky dvě. U tekutého mýdla je použití dvou dávek zcela běžné a není výjimkou použití pěti a více dávek. To je evidentní plýtvání, přitom část mýdla zpravidla sklouzne bez užitku z rukou přímo do odpadu, což se u pěny běžně nestane. V řeči čísel to vypadá takto: Pro jedno umytí rukou je zapotřebí pouze 0,5 ml pěnového mýdla na rozdíl od tekutého mýdla, jehož dávka se pohybuje v rozmezí 2 – 2,5 ml. To znamená, že například ze zásobníku o objemu 1 litr vytvoříte 2000 dávek pěnového mýdla, ale pouze 400 – 500 dávek běžného tekutého mýdla, což je až pětikrát méně. Tyto zdánlivé maličkosti přináší ve větších objektech významnou úsporu pracovního času, a tím i snížení mzdových nákladů.

**Levnější dávka • Méně časté doplňování**  
**Úspora mzdových nákladů • Šetrnější k přírodě**

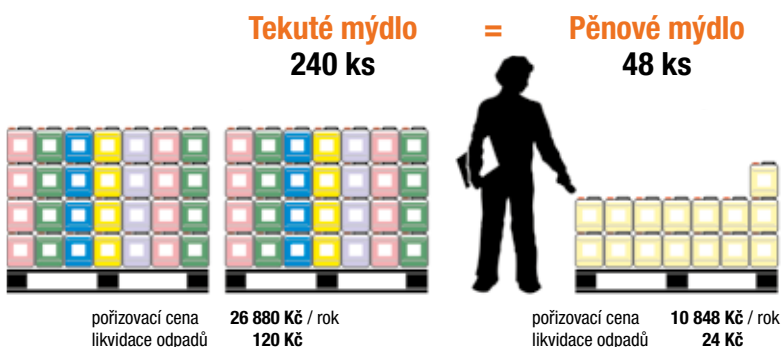

## VAKAVO LOVE HERBAL

Tekuté mýdlo s uklidňující vůní květin a bylin pro každodenní používání. Výrobek je dermatologicky příznivý a dlouhodobě oblíbený pro svou kvalitu a cenovou dostupnost. Velké balení je vhodné zejména pro plnění dávkovačů tekutých mýdel CN.

5 l VKVMH050099 82,90 Kč / 3,25 €



vůně květin



vůně třešní

## VAKAVO LOVE INTENSIVE

Tekuté mýdlo s příjemnou, dlouhotrvající vůní třešní a cíleně vybranými šetrnými tenzidy pro každodenní používání. Výrobek je dermatologicky příznivý a dlouhodobě oblíbený pro svou kvalitu a cenovou dostupnost. Velké balení je vhodné zejména pro plnění dávkovačů tekutých mýdel CN.

5 l VKVMI050099 81,50 Kč / 3,20 €



**TIP**

Dávkovače tekutých mýdel  
– str. 27

## AMADEUS LOVE OCEAN VAKAVO LOVE OCEAN

Dermatologicky příznivé tekuté mýdlo s chladivým nádechem parfému moře a oceánu. Velmi oblíbené mýdlo v balení, které je vhodné zejména pro plnění dávkovačů tekutých mýdel CN. Mýdlo zachovává ruce voňavé i dlouhou dobu po umytí. Amadeus Love Ocean bude během roku 2019 nahrazen Vakavem Love Ocean.

**Amadeus 5 l** VKAMM050099 83,90 Kč / 3,29 €

**Amadeus 5 l sáček** VKAMM050097 79,90 Kč / 3,13 €

**Amadeus 10 l** VKAMM100099 139,00 Kč / 5,45 € + zálohovaný obal

**Vakavo 5 l** VKVM0050099 83,90 Kč / 3,29 €

**Vakavo 5 l sáček** VKVM0050098 79,90 Kč / 3,13 €

**Vakavo 10 l** VKVM0100099 139,00 Kč / 5,45 € + zálohovaný obal



chladivá  
vůně oceánu





šampon na vlasy



## ISOLDA BŘÍZA A KOPŘIVA

Vlasový šampon s výtažky z kopřivy a břízy. Vysoce koncentrovaný s dobrou mycí schopností. Aktivně ošetřuje povrch vlasů a usnadňuje jejich rozčesávání. Díky vhodné kombinovanému poměru jednotlivých složek vytváří bohatou pěnu, která důkladně, avšak šetrně smývá nečistoty z vlasů. Výtažky z kopřivy a břízy dodávají vlasům sametový lesk.

500 ml Click&Go! VKISB005098 35,00 Kč / 1,37 €



šampon na vlasy

## HOTELOVÉ MÝDLO

Malé, praktické, pevné toaletní mýdlo určené ke každodennímu používání. Díky svojí velikosti a neutrální parfemaci je ideální pro použití v hotelech, penzionech, lázních a ostatních ubytovacích zařízeních.

15 g ZKHMP000199 2,30 Kč / 0,09 €



neutrální parfemace

## ISOLDA HERBAL

Ekonomicky výhodný vlasový šampon se svěží vůní bylin pro každodenní použití. Vysoce koncentrovaný s dobrou mycí schopností. Díky vhodné kombinovanému poměru jednotlivých složek vytváří bohatou pěnu, která důkladně, avšak šetrně smývá nečistoty z vlasů.

500 ml VKAMS005097 23,90 Kč / 0,94 €



## NOVINKA

## ISOLDA PEVNÉ MÝDLO

Jemná toaletní mýdla určená ke každodennímu používání. Svěží parfemace aloe vera a green tea je řadí do kategorie luxusních mýdel. Jemná konzistence zanechává příjemný pocit po umytí. Mýdla jsou dermálně příznivá k pokožce.

Aloe vera 100 g VKIPA000198 6,90 Kč / 0,27 €

Green tea 100 g VKIPG000199 6,90 Kč / 0,27 €



aloe vera green tea



green tea

aloe vera

# Dávkovače a zásobníky

Ve vybavení všech sociálních zařízení, kuchyní, ordinací a technických (industriálních) prostor najdeme také dávkovače a zásobníky. Vyberte si nejvhodnější typ dávkovače pro pěnová či tekutá mýdla, nebo pro abrazivní mycí prostředky. Můžete jej doplnit i vhodným zásobníkem pro nejrůznější druhy toaletních papírů a ručníků. Nabízíme plastové i nerezové provedení.



**CLICK&GO!**

medispender

Dávkovače tekutých mýdel .....	27
Dávkovače pěnových mýdel .....	28
Dávkovač suspenzí .....	29
Zásobníky ručníků .....	30
Zásobníky toaletního papíru .....	31
Systém Click&Go! .....	32
Systém Medispender .....	33

## CN DÁVKOVAČ TEKUTÉHO MÝDLA 500 ML

Nástěnný dávkovač na tekuté mýdlo s objemem zásobníku na dolévání 500 ml. Ze zásobníku je možné nadávkovat 500 dávek po 1 ml mýdla. Je vyroben z ABS plastu. Všechny zásobníky lze montovat na vruty i samolepky.

500 ml bílý	ZKMDV005099	198,00 Kč / 7,76 €
500 ml metallic	ZKMDV005098	338,00 Kč / 13,25 €
500 ml černý	ZKMDV005096	208,00 Kč / 8,16 €



**TIP**  
Tekutá mýdla do dávkovačů  
– str. 18



## CN NEREZOVÝ DÁVKOVAČ TEKUTÉHO MÝDLA 500 ML

Nerezové provedení zásobníků vychází z konstrukce plastových zásobníků a má s nimi totožné vnitřní součásti i veškeré náhradní díly. Vnější kryt je vyroben z kvalitní nerezové oceli v lesklém nebo broušeném designu. Tlačítko se dodává v chromovaném provedení. S ohledem na celkové zpevnění konstrukce jsou tyto zásobníky vhodné i do veřejných prostor.

500 ml nerez lesklý	VDMNL005099	1390,00 Kč / 54,51 €
500 ml nerez matný	VDMNM005099	1390,00 Kč / 54,51 €



## CN DÁVKOVAČ TEKUTÉHO MÝDLA 1000 ML

Nástěnný dávkovač na tekuté mýdlo. Objem zásobníku na dolévání je 1000 ml. Ze zásobníku je možné nadávkovat 1000 dávek po 1 ml mýdla. Je vyroben z ABS plastu. Lze montovat na vruty i samolepky.

1 l bílý	ZKMDV010099	238,00 Kč / 9,33 €
1 l černý	ZKMDV010095	258,00 Kč / 10,12 €





## CN DÁVKOVAČ PĚNOVÉHO MÝDLA 500 ML

Nástěnný dávkovač na pěnové tekuté mýdlo. Objem zásobníku na dolévání je 500 ml. Ze zásobníku je možné nadávkovat 1000 dávek po 0,5 ml mýdla. Je vyroben z ABS plastu. Všechny zásobníky lze montovat na vruty i samolepky. Verze s prodlouženým tlačítkem je vhodná na loketní ovládání do zdravotnictví.

500 ml bílý	ZKZDV005099	247,00 Kč / 9,69 €
500 ml metallic	ZKZDV000197	362,00 Kč / 14,20 €
500 ml černý	ZKZDV005095	258,00 Kč / 10,12 €
500 ml loketní bílý	ZKZDV000198	277,00 Kč / 10,86 €

spolehlivost  
a jednoduchost



pro hygienické  
provozy

## CN NEREZOVÝ DÁVKOVAČ PĚNOVÉHO MÝDLA 500 ML

Nerezové provedení zásobníků vychází z konstrukce plastových zásobníků a má s nimi totožné vnitřní součásti i veškeré náhradní díly. Vnější kryt je vyroben z kvalitní nerezové oceli v lesklém nebo broušeném designu. Tlačítko se dodává v chromovaném provedení. S ohledem na celkové zpevnění konstrukce a kapacitu až 1000 dávek jsou tyto zásobníky vhodné i do veřejných prostor.

500 ml nerez lesklý	VDZNL005099	1390,00 Kč / 54,51 €
500 ml nerez matný	VDZNM005099	1390,00 Kč / 54,51 €



kovové  
provedení



**TIP**

Pěnová mýdla do dávkovačů  
– str. 22



## CN DÁVKOVAČ PĚNOVÉHO MÝDLA 1000 ML

Nástěnný dávkovač na pěnové tekuté mýdlo. Objem zásobníku na dolévání je 1000 ml. Ze zásobníku je možné nadávkovat 2000 dávek po 0,5 ml mýdla. Vyroben je z ABS plastu. Lze montovat na vruty i samolepky.

1 l bílý	ZKZDV010098	286,00 Kč / 11,22 €
1 l černý	ZKZDV010096	329,00 Kč / 12,90 €

# WOPA DÁVKOVAČ SUSPENZÍ A TEKUTÝCH MÝDEL 2,5 L

Kompaktní nástěnný dávkovač s elegantním designem pro dávkování suspenzí Isofa, tekutého mýdla nebo krémů na ruce. Dávkovač je vhodný do průmyslových i veřejných prostor. Dávkovač je vybaven samostatnou nádrží na dolévání o objemu 2,5 litru, což je cca 1700 – 2000 dávek. Je vyroben z ABS plastu s průhledným krytem. Na zeď se upevňuje pomocí 4 vrutů.

2,5 l bílý ZPDAM025099 595,00 Kč / 23,33 €

pro mycí suspenze,  
tekutá mýdla i krémy



**TIP**

Barevné dávkovače  
– str. 5



## ELEGANTNÍ ČERNÁ SÉRIE

Významnou novinkou je kompletní sada dávkovačů a zásobníků v černém provedení. Moderní elegancie černé barvy vhodně doplní stávající sortiment bílých, stříbrných a modrých typů.

Hluboká černá barva s vysokým leskem se stane líbivým doplňkem každé moderní koupelny nebo toalety. Díky svému vzhledu jsou dávkovače a zásobníky vhodné do různých odvětví. Luxusně budou vypadat jak v hotelovém pokoji, tak i v krásné moderní koupelně. Na druhou stranu jsou velmi praktické v umývárkách strojírenských provozů. Nečistoty ze špinavých rukou na jejich povrchu budou daleko méně viditelné než na světlých typech. Jedná se o další krok ve vývoji spolehlivých plastových dávkovačů a zásobníků, které dodáváme na náš trh již mnoho let.

**NOVINKA**

**Do luxusních i pracovních prostor  
Méně viditelné ušpinění  
Kvalitní provedení**



## CN ZÁSObNÍK RUČNÍKŮ Z200

Nástěnný zásobník na papírové ručníky s úzkým skladem Z - šířka 9 cm nebo interfold. Šířka ručníků může být až 24 cm. Vyroben je z ABS plastu. Prostorově je velice nenáročný, patří k nejmenším zásobníkům na ručníky ve standardní šířce. Lze montovat na vruty i samolepky.

	<b>bílý</b>	ZKZHP000199	228,00 Kč / 8,94 €
<b>průhledný</b>	<b>modrý</b>	ZKZHP000198	236,00 Kč / 9,25 €
	<b>metallic</b>	ZKZHP000191	320,00 Kč / 12,55 €
	<b>černý</b>	ZKZHP000171	256,00 Kč / 10,04 €

**Doporučený papír z kvalitní celulosy:**

<b>Papírový ručník interfold pro zásobník Z200, 2 vr., 4000 ks</b>	ZSI03004099	620,00 Kč / 24,31 €
--	-------------	---------------------



## CN ZÁSObNÍK RUČNÍKŮ ZZ

Nástěnný zásobník na papírové ručníky „ZZ“ v rozměru 23 x 25 cm, případně univerzální i pro jiné rozměry a sklady. Vyroben je z ABS plastu se světle šedou základnou. Má elegantní vzhled a při malých rozměrech je schopen pojmut až 400 ks ručníků. Lze montovat na vruty i samolepky.

<b>bílý</b>	ZKZHP000197	288,00 Kč / 11,29 €
<b>modrý</b>	ZKZHP000196	288,00 Kč / 11,29 € <b>průhledný</b>
<b>metallic</b>	ZKZHP000190	453,00 Kč / 17,76 €
<b>černý</b>	ZKZHP000170	308,00 Kč / 12,08 €

**Doporučený papír z kvalitní celulosy:**

<b>Papírový ručník skládaný ZZ, 2 vr., 3000 ks</b>	ZSI03003099	450,00 Kč / 17,65 €
--	-------------	---------------------



## CN ZÁSObNÍK RUČNÍKŮ V ROLI

Nástěnný zásobník na papírové ručníky v roli o průměru 20 cm a délky 20 cm odvíjené středem. Je praktický do provozů, kde je větší spotřeba papírových utěrek, jako jsou kuchyně a dílny. Vyroben je z ABS plastu se světle šedou základnou. Lze montovat pouze na vruty.

	<b>bílý</b>	ZKZHP000194	398,00 Kč / 15,61 €
<b>průhledný</b>	<b>modrý</b>	ZKZHP000195	398,00 Kč / 15,61 €
	<b>černý</b>	ZKZHP000169	448,00 Kč / 17,57 €



**Doporučený papír z kvalitní celulosy:**

<b>Papírový ručník v roli s perforací, 2 vr., 110 m, 6 rolí</b>	ZSI02000698	380,00 Kč / 14,90 €
<b>Papírový ručník v roli s perforací, 2 vr., 160 m, 6 rolí</b>	ZSI02000699	520,00 Kč / 20,39 €



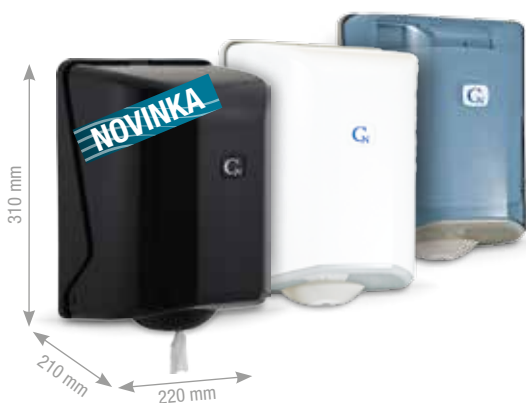

## CN ZÁSOBNÍK RUČNÍKŮ V ROLI S PERFORACÍ

Nástěnný zásobník na papírové ručníky v roli o průměru 20 cm a délky 20 cm odvíjené středem přes průvlak. Ten zabezpečuje dělení ručníku na jednotlivé útržky, pro správnou funkci musí mít role vhodnou gramáž i perforaci. Je vhodný do provozů s větší spotřebou papírových utěrek, kde pro snížení spotřeby je třeba zajistit jejich dělení na jednotlivé útržky. Vyroben je z ABS plastu se světle šedou základnou. Lze montovat pouze na vruty.

	<b>bílý</b>	ZKZHP000179	398,00 Kč / 15,61 €
<b>průhledný</b>	<b>modrý</b>	ZAG01M00099	398,00 Kč / 15,61 €
	<b>černý</b>	ZKZHP000168	438,00 Kč / 17,18 €



**Doporučený papír z kvalitní celulosy:**

<b>Papírový ručník v roli s perforací, 2 vr., 110 m, 6 rolí</b>	ZSI02000698	380,00 Kč / 14,90 €
<b>Papírový ručník v roli s perforací, 2 vr., 160 m, 6 rolí</b>	ZSI02000699	520,00 Kč / 20,39 €

## CN ZÁSOBNÍK RUČNÍKŮ V ROLI S PODAVAČEM

Nástěnný zásobník na papírové ručníky v roli, o průměru 20 cm a délky 20 cm s dutinkou o průměru 36 – 45 mm, odvíjené. Je vhodný do provozů, kde je velká spotřeba. Kapacita zásobníku je podle použitého papíru až 1000 ks utěrek. Vyroben je z ABS plastu se světle šedou základnou. Lze montovat pouze na vruty.

<b>bílý</b>	ZKZHP000178	990,00 Kč / 38,82 €	
<b>modrý</b>	ZKZHP000177	990,00 Kč / 38,82 €	<b>průhledný</b>
<b>černý</b>	ZKZHP000167	1 100,00 Kč / 43,14 €	



**Doporučený papír z kvalitní celulosy:**

<b>Papírový ručník pro podavač, 2 vr., 130 m, 6 rolí</b>	ZSI02000697	360,00 Kč / 14,12 €
<b>Papírový ručník v roli s perforací, 2 vr., 160 m, 6 rolí</b>	ZSI02000699	520,00 Kč / 20,39 €



JUMBO 19



JUMBO 28

## CN ZÁSOBNÍK TOALETNÍHO PAPIŘU JUMBO 19, JUMBO 28

Nástěnný zásobník na role toaletního papíru o průměru max. 20 cm (JUMBO 19), nebo max. 28 cm (JUMBO 28) a šířce 10 cm. Vyroben je z ABS plastu se světle šedou základnou. Lze montovat na vruty i samolepky.

<b>Jumbo 19 bílý</b>	ZKZHP000192	265,00 Kč / 10,39 €	
<b>Jumbo 19 modrý</b>	ZKZHP000193	265,00 Kč / 10,39 €	<b>průhledný</b>
<b>Jumbo 19 metallic</b>	ZKZHP000188	427,00 Kč / 16,75 €	
<b>Jumbo 19 černý</b>	ZKZHP000166	275,00 Kč / 10,78 €	
<b>Jumbo 28 bílý</b>	ZKZHP000187	370,00 Kč / 14,51 €	
<b>Jumbo 28 modrý</b>	ZKZHP000186	370,00 Kč / 14,51 €	<b>průhledný</b>
<b>Jumbo 28 metallic</b>	ZKZHP000185	566,00 Kč / 22,20 €	
<b>Jumbo 28 černý</b>	ZKZHP000165	380,00 Kč / 14,90 €	

**Doporučený papír z kvalitní celulosy:**

<b>CN Toaletní papír Jumbo 19, 2 vr., 12 ks v bal.</b>	ZSK05001298	290,00 Kč / 11,37 €
<b>CN Toaletní papír Jumbo 28, 2 vr., 6 ks v bal.</b>	ZSK04000699	300,00 Kč / 11,76 €

# SYSTÉM CLICK&GO!

Jednoduchý výměnný systém Click&Go! zaručuje nejvyšší standard v oblasti hygieny a bezpečnosti produktu. Všechna mýdla, suspenze i krémy jsou plněny do speciálních obalů a jsou neprodyšně uzavřeny, aby odolávaly možné kontaminaci. Tím je zaručeno, že uživatel je prvním, kdo se výrobku samotného dotkne. Držák umožňuje připevnění láhve s výrobky Isolda a Isofa na stěnu. Je praktickým doplňkem do každé koupelny a je možné si zvolit z barevných variant.

**19 Kč**  
0,75 €

## CLICK&GO! DRŽÁK

Jednoduchý a designově neutrální doplněk do koupelen, umývárny a sprchových koutů.

<b>basic</b>	ZDDBA002099	19,00 Kč / 0,75 €
<b>černý</b>	ZDDBL002099	39,00 Kč / 1,53 €
<b>stříbrný lesklý</b>	ZDDSL002099	39,00 Kč / 1,53 €
<b>zlatý matný</b>	VDDMZ000199	39,00 Kč / 1,53 €
<b>zlatý lesklý</b>	VDDLZ000199	39,00 Kč / 1,53 €



Výška: 240 mm  
Šířka: 80 mm  
Hloubka: 90 mm

určené pro 500 ml láhve  
s označením Click&Go!



Instalace držáku



## CLICK&GO! LOKETNÍ DÁVKOVAČ

Praktický doplněk systému Click&Go! Loketní aplikace ještě zvyšuje standard v oblasti hygieny a bezpečnosti dávkovaných prostředků. Jednoduchá montáž a příznivá cena násobí výhody tohoto aplikátoru. Jednotlivá dávka je závislá na síle stlačení. Vhodné pro dávkování mýdel, dezinfekcí, krémů i mycích suspenzí.

VDLDR000199 199,00 Kč / 7,80 €



Mycí suspenze – str. 12, 15  
Krém – str. 8

**TIP**

Mýdla, dezinfekce, šampony  
str. 16 – 21



# SYSTÉM MEDISPENDER

Systém Medispender je primárně určen pro provozy se zvýšeným důrazem na hygienu, pro profesionální použití v potravinářství, zdravotnictví nebo ve veřejných službách. Jedná se o 500 ml balení vybraných produktů, které se vkládají do speciálního pákového dávkovače. Výrobky z řady Medispender lze objednat i samostatně, protože jsou kompatibilní s běžně dostupnými pákovými dávkovači na trhu. Etikety na těchto výrobcích si nesou chytré řešení. Pootočením láhve snadno rozeznáte výrobky umístěné v dávkovači. Každé balení v kartonu obsahuje navíc dávkovací pumpičku zdarma, pro případ použití bez pákového dávkovače. Výrobky systému Medispender jsou tekutá mýdla, krémy na ruce, a především, certifikované dezinfekční přípravky.



Výška: 315 mm  
Šířka: 95 mm s miskou: 125 mm  
Hloubka: 190 mm s miskou: 210 mm

## CN DÁVKOVAČ PÁKOVÝ MEDISPENDER 500 ML

Již třetí generace multifunkčních dávkovačů s robustní ovládací pákou. Vhodný pro dávkování mýdel, krémů na ruce i lihových dezinfekcí. Dávku je možné nastavit od 0,5 ml do 1,8 ml. Průhledné okno v přední části dávkovače umožňuje velmi snadnou orientaci v přípravcích vložených do dávkovače. Dávkovač lze uzamykat pomocí speciálního plastového klíče, otevírá se stlačením západky v horní části. Je vybaven odnímatelnou odkapávací miskou a lze k němu zakoupit náhradní dávkovací pumpu.

dávkovač	ZAE02005097	1 190,00 Kč / 46,67 €
náhradní pumpa	ZA005000098	145,00 Kč / 5,69 €

[www.cormen.cz](http://www.cormen.cz)



ČLÁNEK  
Představení produktové řady Medispender



## PUMPIČKA NA LÁHEV MEDISPENDER 500 ML

Dávkovací pumpa je určena pro dávkování tekutých mýdel, krémů a dezinfekčních prostředků systému Medispender.

15 ks VAC09001599 239,00 Kč / 9,37 €

### TIP

Produkty Medispender  
– str. 8, 19 – 21



kompatibilní s běžně dostupnými pákovými dávkovači na trhu

DÁVKOVAČE A ZÁSOBNÍKY



# Úklidové prostředky Krystal

Čisticí a mycí prostředky pro každodenní úklid značek KRYSTAL a TONGO jsou speciálně vyvinuté k údržbě všech ploch v domácnosti a nenáročných provozech. Při vývoji produktů byly použity moderní suroviny, které svými vlastnostmi sledují nové trendy v úklidu. Novinkou jsou levnější, ekologicky šetrné obaly. Jedná se o sáčky, které se snadno recyklují.



**Krystal**



**TONGO**



Mytí podlah.....	35
Umývání nádobí.....	36
Úklid kuchyně.....	37
Čisticí krémy a písky.....	38
Okna a koupelny.....	39
WC čističe a gely.....	40
Olejové osvěžovače.....	42
Leštěnka na nábytek.....	42
Bezchlorové dezinfekce.....	43
Chlorové dezinfekce.....	44
Praní prádla.....	46



## KRYSTAL NA PODLAHY ALFA ALKOHOL

Oblíbený čistič pro dokonalé mytí a ochranu všech voděodolných povrchů (dlažba, teraco, vinyl, linoleum, marmoleum, lakované dřevo apod.). Umožňuje úklid podlah beze šmouh – **efekt lesklých ploch** se zvýšenou mycí silou a s příjemnou parfemací pomeranče. Plovoucí podlahy a voskované dřevo ošetřujte pouze vlhkými (ne mokrymi) mopy, aby nedocházelo k vsakování vlhkosti. Do vědra dávkujte 15 – 30 ml / 10 l. **pH 8**

750 ml	VBPA007599	26,40 Kč / 1,04 €
5 l	VBPA050099	136,00 Kč / 5,33 €
5 l sáček	VBPA050098	129,00 Kč / 5,06 €
5 l mixBAG	QBPA050098	113,00 Kč / 4,43 €
20 l	VBPA020099	367,00 Kč / 14,39 € + zálohovaný obal



### TIP

Mopy – str. 87  
Úklidové vozíky – str. 88



## KRYSTAL MÝDLOVÝ ČISTIČ

Mýdlový čistič na podlahu s **obsahem včelího vosku** pro čištění a ochranu povrchů lakovaných dřevěných a plovoucích podlah, vinylů a linoleí. Vhodný také na vlhké (ne mokré) ošetření lakovaných a dřevěných povrchů. Vytváří přírodní ochranu povrchů, je použitelný na veškeré druhy nesavých materiálů a nábytku, kde zanechává hedvábný lesk a je příjemně parfemován. Do vědra dávkujte 20 – 60 ml / 10 l. **pH 7,5**

750 ml	VBPMV007599	28,00 Kč / 1,10 €
5 l	VBPMV050099	149,00 Kč / 5,84 €



se včelím voskem

## KRYSTAL UNIVERZÁL

Univerzální pomocník na široké spektrum čisticích výkonů. Lze jej použít pro mytí všech voděodolných podlah a povrchů, stejně tak se dá použít pro čištění silně znečištěných venkovních i vnitřních ploch, odstraňování mastnot, lze s ním umývat i nádobí. Nedoporučujeme jej používat na choulostivé povrchy, neošetřené dřevo a přírodní keramiku. Parfemován je citrusovou vůní. Tento prostředek poskytuje vysoký čisticí účinek za minimální cenu. Podle znečištění je třeba volit vhodnou koncentraci. Do vědra dávkujte 30 – 80 ml / 10 l. **pH 7,5**

750 ml	VBUAN007599	21,90 Kč / 0,86 €
5 l	VBUAN050099	93,00 Kč / 3,65 €
5 l sáček	VBUAN050097	89,00 Kč / 3,49 €
20 l	VBUAN200099	275,00 Kč / 10,78 € + zálohovaný obal



skvělý poměr ceny a výkonu





pro ruční mytí

## KRYSTAL NA NÁDOBÍ ECO

Krystal ECO na všechny typy nádobí je vyroben ze surovin přírodního původu – z kukuřice a z kokosu. Výsledky talířového testu ukázaly velmi dobrou mycí účinnost. Pečlivým výběrem přírodních surovin bylo též dosaženo vysoké dermatologické snášenlivosti k pokožce rukou. Celkový přírodní charakter výrobku je podtržen intenzivní vůní kafrové limety. Produkt je vhodný především tam, kde je biologická čistírna odpadních vod. **pH 7,5**

750 ml VBNEC007599 31,00 Kč / 1,22 €



### TIP

Mycí doplňky  
– str. 93

## KRYSTAL NA NÁDOBÍ LEMONGRASS

S příjemnou vůní fantazijního typu citronové trávy. Dokonale myje také nádobí z nerez a skla. Vyznačuje se vysokou pěnovostí a vysokým mycím účinkem. Obsahuje aktivní látku k ochraně pokožky. Prostředek absolvoval talířové testy s mimořádnými výsledky. Dávkujte 30 – 80 ml / 10 l vody. **pH 7,5**

750 ml	VBNA007598	27,40 Kč / 1,07 €
5 l	VBNA050098	137,50 Kč / 5,39 €
5 l mixBAG	QBNA050097	116,00 Kč / 4,55 €
10 l	VBNA010098	239,00 Kč / 9,37 € + zálohovaný obal
20 l	VBNA020098	429,00 Kč / 16,82 € + zálohovaný obal



**mixBAG**

pro ruční mytí



pro ruční mytí s aloe vera

## KRYSTAL BALZÁM NA NÁDOBÍ

Balzám na nádobí a sklo se svěží vůní grepu. Vyznačuje se vysokou pěnovostí a vysokým mycím účinkem. Je vhodný také k použití na nerezové nádobí. Obsahuje aktivní látku k ochraně pokožky s výtažkem z aloe vera. Dávkujte 30 – 80 ml / 10 l vody. **pH 7,5**

750 ml	VBNA007599	27,70 Kč / 1,09 €
5 l	VBNA050099	149,50 Kč / 5,86 €
20 l	VBNA200099	448,00 Kč / 17,57 € + zálohovaný obal





# KRYSTAL STROJNÍ MYTÍ NÁDOBÍ

Tekutý alkalický mycí prostředek určený do myček nádobí pro první fázi mytí. Je univerzální pro všechny druhy nečistot, poradí si i s připáleninou, je biologicky rozložitelný. Je vhodný do menších myček ve školách, výdejnách jídla a malých restauracích. Běžně do myčky dávkujte 2 – 4 ml / 1 l. Při dávkování 100 ml do 10 litrů lze použít i k odmašťování podlah a pracovních desek v kuchyních. V myčkách prostředek používejte v kombinaci s produktem Krystal strojní oplach. Není vhodný na hliník a hliníkové slitiny. **pH 13,5**



5 l VBMSM050099 208,00 Kč / 8,16 €



pro průmyslové myčky

## KRYSTAL STROJNÍ OPLACH NÁDOBÍ

Tekutý kyselý oplachový prostředek do myček nádobí. Používá se jako druhá fáze mytí po předchozím použití Krystalu strojní mytí nádobí. Odstraňuje minerální usazeniny, nádobí neutralizuje a zanechává beze šmouh s vysokým leskem. Běžně do myčky dávkujte 1,5 – 3 ml / 1 l. **pH 2,5**



5 l VBMS0050099 166,00 Kč / 6,51 €

### TIP

Utěrky Cleamax Fine  
– str. 85

## KRYSTAL NA KUCHYŇĚ

Určený k čištění kuchyňského nábytku a pevných ploch z nesavého materiálu. Odstraňuje starší mastnotu, čistí keramické, umakartové a nerezové plochy, vařiče, mikrovlnné trouby, digestoře apod. Spolehlivě vyčistí umakartová jádra, dveře, rámy oken a ostatní lakované předměty. Přípravek se používá koncentrovaný, aplikuje se rozprašovačem ve formě husté pěny na čistěný povrch. Po uvolnění nečistot je vždy nutné povrch opláchnout dostatečným množstvím čisté vody. V případě odstraňování silných vrstev nečistot je třeba proces několikrát opakovat. Prostředek je vysoce pěnivý a silně odmašťuje, při práci používejte rukavice. **pH 9,5**

750 ml VBDKU007599 37,90 Kč / 1,49 €  
5 l VBDKU050099 139,00 Kč / 5,45 €



silný  
odmašťovač

ÚKLIDOVÉ PROSTŘEDKY



s bělicí přísadou,  
vhodný na sklokeramické a indukční desky

## KRYSTAL ČISTICÍ KRÉM

Jemný krém s obsahem měkkého a šetrného abraziva je vhodný na sklokeramické desky, indukční desky i nerezové nádoby. Vyznačuje se výbornou mycí schopností na připálených plochách a je vhodný například na smaltové vany, nebo dokonce dokonale vyčistí i boty a hračky. Nevhodný je k používání na dřevo, měkké plasty a měkké povrchy. **pH 8,5**

600 g VBACK006096 29,80 Kč / 1,17 €



**TIP**

Utěrky Cleamax Fine –  
str. 85

## KRYSTAL TEKUTÝ PÍSEK

Abrazivní čistič s vysokou účinností, obsahuje velmi jemné a tvrdé abrazivum. Používá se hlavně v kuchyních při čištění nádobí, sporáků, umakartových desek. Je vhodný na tvrdé nečistoty a připáleniny, odstraňuje odolné usazeniny po kávě nebo čaji, slabé vrstvy vodního kamene apod. Je vysoce účinný, ale může poškodit lesklé plochy, proto se nehodí na čištění například sklokeramických varných desek, na leštěný nerez, dřevo a plasty a jiné měkké povrchy. Prostředek je jemně parfemovaný svěží vůní grepu a mandarinky. **pH 9,5**

600 g VBATP006096 27,90 Kč / 1,09 €

6 kg VBATP060098 205,00 Kč / 8,04 €



nejúčinnější abrazivní čistič



abrazivní čistič  
s bělicí přísadou  
na smaltové povrchy

## KRYSTAL ČISTICÍ PÍSEK

Univerzální účinný písek s obsahem měkkého abraziva a bělicí přísady. Je vhodný na připáleniny, k čištění kuchyňských dřezů, nádobí, smaltovaných koupelňových van, umyvadel a obkladů. Přípravek se nanáší houbičkou, drátěnkou, utěrkou nebo kartáčem na navlhčené plochy. Po skončení práce je nutné opláchnout povrch vodou.

600 g VBACP006098 22,90 Kč / 0,90 €



## KRYSTAL NA OKNA

K mytí oken, zrcadel, skel, plastů, keramiky, obecně všech hladkých a lesklých ploch. Koncentrovaný se nanáší rozprašovačem přímo na čišťené plochy nebo prostřednictvím utěrky. Přípravek se neoplachuje. Při mytí oken a větších ploch je neefektivnější použít rozmývač a stěrku na okna. Není vhodný na obrazovky, elektroniku a displeje. **pH 7,5**

750 ml	VBDOK007599	34,90 Kč / 1,37 €
5 l	VBDOK050099	125,00 Kč / 4,90 €



**TIP**

Stěrka  
– str. 91

na skleněné  
i plastové povrchy



hydrofobní účinek

## KRYSTAL NA KOUPELNY

Oblíbený čistič na vodovodní baterie, vany, umyvadla, sprchové kouty (včetně zástěn), dlažbu a obklady. Čistič je účinný proti vodnímu kameni a rzi, zanechává vysoký lesk. Je použitelný na všechny materiály odolné kyselinám. Hydrofobní efekt zabezpečuje, že se na povrchu vodovodních baterií nedrží kapky vody. Jeho receptura poskytuje pracovní komfort s mimořádně účinným prostředkem, který je příjemně parfémovaný vůní višně. **pH 2**

750 ml	VBDK0007598	43,90 Kč / 1,72 €
5 l	VBDK0050098	154,00 Kč / 6,04 €



účinný  
v koupelně

## KRYSTAL NA KOUPELNY ECO

K čištění umyvadel, van, vodovodních baterií, sprchových koutů a keramických obkladů. Použitá receptura zajišťuje snadnou biologickou odbouratelnost při zachování vysoké čisticí schopnosti. Je účinný proti vodnímu kameni a rzi, zanechává vysoký lesk. Obsahuje přísadu polymeru, který na čištěném povrchu zanechá slabou ochrannou vrstvu, která omezí další znečišťování. Výrobek je vhodný do objektů s biologickou čistírnou odpadních vod. **pH 2,5**

750 ml	VBEK0007599	45,90 Kč / 1,80 €
--------	-------------	-------------------



ÚKLIDOVÉ PROSTŘEDKY



## KRYSTAL WC GEL MODRÝ, ZELENÝ

WC gel slouží k provonění a k průběžnému čištění toalet. Plní se do závěsných košíčků uvnitř toaletních mís. Z jednoho balení je možné naplnit až 23 košíčků. Zelený gel je parfemován vůní jehličnatých stromů, modrý vůní oceánu.

**pH 6,5**

modrý 750 ml VBCGM007598 65,00 Kč / 2,55 €

zelený 750 ml VBCGZ007598 65,00 Kč / 2,55 €



náplň na 23 košíčků,  
vydrží až 2000 spláchnutí



### AKCE

Při každém nákupu 2 ks  
Krystal WC gel, závěsný  
košíček do mísy ZDARMA.  
Závěsný košíček do WC – str. 92

vhodný pro  
biologické čistírny

## KRYSTAL WC CLEANER ECO

Účinný čistič toalet a sanitárního keramického zařízení. Je určen k čištění a sanitaci keramických povrchů. Produkt je snadno biologicky odbouratelný a šetří životní prostředí. Je účinný proti vodnímu kameni. Pravidelnou aplikací tohoto produktu zamezíte tvorbě minerálních usazenin a rzi, na které se pak vážou další nečistoty. Keramika tak bude zůstat déle čistá a bude se i snadněji čistit. Produkt je vhodný do objektů, které mají biologickou čistírnu odpadních vod. **pH 1**

750 ml VBCEZ007598 29,90 Kč / 1,17 €





chrání povrch

## KRYSTAL WC KYSELÝ NA KERAMIKU S OCHRANOU ZELENÝ

Je určen k čištění a sanitaci toalet, pisoárů a ostatního sanitárního keramického zařízení. Je účinný při odstraňování rzi, vodního a močového kamene. Obsahuje přísady polymeru, které omezují další znečišťování. Při pravidelném používání dodá sanitární keramice vysoký lesk.

**pH 1**

750 ml	VBCAZ007596	32,90 Kč / 1,29 €
5 l	VBCAZ050096	155,00 Kč / 6,08 €



## KRYSTAL WC KYSELÝ NA NEREZ A KERAMIKU RŮŽOVÝ

Mycí a čistící prostředek s obsahem kyseliny amidosírové, která odstraňuje rez a vodní kámen. Poradí si i s dlouhodobými nánosy odolných nečistot. Je vhodný pro čištění nerezových toalet, sanitární keramiky a obkladů. V toaletních mísách působí nad i pod vodní hladinou a zabraňuje usazování vodního kamene. **pH 1**

750 ml	VBCCR007598	31,90 Kč / 1,25 €
5 l	VBCCR050098	144,00 Kč / 5,65 €



působí nad i pod  
vodní hladinou

### TIP

Univerzální dezinfekce  
– str. 43



## KRYSTAL WC KYSELÝ NA KERAMIKU MODRÝ

Oblíbený čistič na toalety, který odstraňuje rez, vodní a močový kámen, poradí si i s dlouhodobými nánosy nečistot. Působí nad i pod vodní hladinou a pod okrajem toalety. Zanechává vysoký lesk a intenzivní vůni. **pH 1**

750 ml	VBCAM007597	32,60 Kč / 1,28 €
5 l	VBCAM050097	144,00 Kč / 5,65 €



svěžší vůně



ÚKLIDOVÉ PROSTŘEDKY

# KRYSTAL OLEJOVÝ OSVĚŽOVAČ MODRÝ / RŮŽOVÝ / ZELENÝ / BLACK JACK

Jemný, vysoce účinný osvěžovač vzduchu k provonění toalet, koupelen a veřejných prostor. Parfém je vázán na olejové bázi, postupně se uvolňuje a zajišťuje dlouhodobé provonění. Osvěžovač nastříkejte na vnější plochu toaletní mísy nebo do nádoby na WC kartáč, na keramické obklady nebo na plochy, které jsou z nesavého materiálu. Můžete použít i pro parfemaci mycího roztoku. **pH 7,5**

dlouhotrvající vůně

modrý 750 ml	VBOOM007599	93,00 Kč / 3,65 €
růžový 750 ml	VBOOR007599	91,50 Kč / 3,59 €
zelený 750 ml	VBOOZ007599	93,00 Kč / 3,65 €
black jack 750 ml	VBOOB007599	97,00 Kč / 3,80 €

black jack



růžový



zelený



modrý



parfém:  
rain forest

parfém:  
black jack

parfém:  
blue lagoon

parfém:  
melone

**NOVINKA**



**TIP**

Utěrky Cleamax  
a Cleamax Fine – str. 85

## KRYSTAL LEŠTĚNKA NA NÁBYTEK

Oblíbený, velmi praktický pomocník pro každou hospodyni. Leštěnka čistí a ošetřuje všechny druhy nábytku a zabraňuje nadměrnému vysychání dřeva a laminátových desek. Dodává povrchům vysoký lesk a zanechává v prostoru příjemnou vůni. Nastříkejte ji rozprašovačem do utěrky, povrch setřete a nechte zaschnout. Povrchy už není nutné znovu dolešťovat. **pH 7**



750 ml VBLWP007599 59,90 Kč / 2,35 €

nezanechává  
šmouhy







neobsahuje  
chlor

**LIKVIDUJE  
99,9 % BAKTERIÍ**

## KRYSTAL UNIVERZÁLNÍ DEZINFEKCE

Tekutá dezinfekce pro přímou aplikaci postříkáním. Je určena k dezinfekci ploch, předmětů a nástrojů, v domácnostech i v průmyslu. Používá se i v oblastech epidemiologicky závažných, například kadeřnictví, masérské a kosmetické salóny, solária, fitness studia, sauny, bazény a podobně. Vyniká vysokou rychlostí účinku – po 1 minutě působení jsou plochy dezinfikovány (virucidní účinnost po 60 min. expozice). Před jejich přímým stykem s potravinami a pokožkou doporučujeme ošetřené plochy opláchnout pitnou vodou. Je příjemně parfémovaná, neobsahuje chlor. Používá se neředěná. **pH 3,5**

### Spektrum účinku:

Baktericidní: na bakterie G+ (grampozitivní) a G- (gramnegativní), TBC, MRSA  
Fungicidní: většina mikroskopických hub  
Virucidní: HIV, adenoviry, papovaviry, rotaviry, hepatitida B a C (HBV, HCV) – při expozici 60 minut  
Biocidní typ: 2, 4 (domácnost, zdravotnictví, potravinářský průmysl)



Prostředek obsahuje následující účinné biocidní látky (g/100 g směsi): poly-(hexamethylenbiguanid) hydrochlorid (CAS: 32289-58-0): 0,9 g, didecyl-(dimethyl)-amonium chlorid (EC: 230-525-2): 0,8 g. Ev. č. v ČR: MZDR 58183/2017/SOZ, Rozhodnutí v SR: bio/865/D/15/CCHLP

750 ml VBUD007599 61,00 Kč / 2,39 €

# TIP

Gumové úklidové  
rukavice – str. 91



Používejte biocidy bezpečným způsobem.  
Před použitím si vždy přečtěte označení  
a informace o přípravku.

## NOVINKA

## KRYSTAL DEZINFEKCE PODLAH

Tekutý prostředek pro mytí a dezinfekci podlah určený k likvidaci bakterií, plísní a nežádoucích zápachů. Prostředek je určen pro běžný úklid a dezinfekci podlah v domácnosti v jednom kroku, čímž šetří Váš čas. Prostředek neobsahuje chlor a vyniká vysokým obsahem parfemačních látek. Podlahy po umytí dlouho voní. Pro běžný úklid přidejte 50 ml prostředku do 5 l vody. K dezinfekci se používá v koncentraci 6–8 %. **pH 5,5**

### Spektrum účinku:

Baktericidní: na bakterie G+ (grampozitivní) a G- (gramnegativní), TBC, MRSA  
Fungicidní: většina mikroskopických hub  
Biocidní typ: 2 a 3 (domácnost, zdravotnictví, zemědělství)

Prostředek obsahuje následující účinné biocidní látky (g/100 g směsi):  
Didecyl(dimethyl)amonium-chlorid (EC: 230-525-2): 1,3 g, peroxid vodíku (EC: 231-765-0): 0,3 g, chlorhexidin diglukonát (EC: 242-354-0): 0,03 g.  
Ev. č. v ČR: MZDR 5687/2019/OBP, Rozhodnutí v SR: bio/865/D/15/CCHLP

750 ml VBUDP007599 43,00Kč / 1,69 €

5 l VBUDP050099 198,00 Kč / 7,76 €



neobsahuje  
chlor



# KRYSTAL SANAN KLASIK

Tradiční tekutý dezinfekční prostředek se širokým spektrem použití na bázi aktivního chloru, který likviduje bakterie, řasy, nižší houby i viry. Je určený k čištění a dezinfekci ploch a předmětů v potravinářství, stravovacích provozech, zdravotnictví, bazénech, wellness oblastech a v dalších epidemiologicky závažných činnostech. Prostředek je vhodný i pro bělení textilií a úpravu bazénových i pitných vod. Pro profesionální použití. **pH 13**

## Pro běžnou sanitaci

(čištění s omezením výskytu mikroorganismů) např. mytí podlah ve stravovacích provozech, použijeme 3% roztok, tj. do 10 l vody přidáme 300 ml prostředku Krystal Sanan Klasik.

## Pro dezinfekci

je nutno použít koncentraci 10% tj. do 10 litrů vody přidáme 1 l prostředku Krystal Sanan Klasik a nanese jej na čistý a suchý povrch, kde jej necháme podle požadavků na úroveň dezinfikování působit po dobu 10 – 30 minut (viz tabulka).

## Pro úpravu bazénových vod

je vhodný jako celoroční dezinfekční prostředek. Běžně použijeme 25 ml / 1 m<sup>3</sup> vody jednou týdně.

## Pro úpravu pitných vod

použijeme 20 ml / 1 m<sup>3</sup> obsahu vody ve studni. Roztok rozmícháme nejlépe do kropicí konve a skrápíme stěny studny. Necháme působit 30 minut. Po této době dojde k rozložení účinné látky a voda je opět pitná.

k čištění,  
dezinfekci  
i úpravě  
pitné vody



## Pro dezinfekci kotců zvířat

použijeme 100 ml / 10 l teplé vody, po aplikaci je třeba nechat roztok působit nejméně 60 min.

## Pro bělení textilií

použijeme 100 ml / 10 l vody, řádně rozmícháme a textilii do roztoku za občasného pohybu na 60 min. namočíme, nebo aplikujeme v rámci předpírky. Po ukončení bělení je třeba textilii řádně vymáchat v čisté vodě.

Používejte biocidy bezpečným způsobem.  
Před použitím si vždy přečtěte označení  
a informace o přípravku.



	Ředění			
	baktericidní účinek spektra: A		fungicidní účinek spektra: V	virucidní účinek HAV, HBV, HCV, HIV, ECBO, spektra: B, ECBO
nezbytná doba působení	10 min.	30 min.	15 min.	30 min.
účinná koncentrace / 1 l	100 ml (10%)	30 ml (3%)	100 ml (10%)	100 ml (10%)
účinná koncentrace / 10 l	1 l (10%)	300 ml (3%)	1 l (10%)	1 l (10%)

Prostředek obsahuje následující účinné biocidní látky (g/100 g směsi):

chlornan sodný (CAS: 7681-52-9): 5,1 g (obsah aktivního chlóru 4,85 g).

Pozor! Nepoužívejte společně s jinými přípravky. Může uvolňovat nebezpečné plyny (chlor).

Ev. č. v ČR: EV. č. ČR: MZDR 53069/2018/SOZ, Rozhodnutí ve SR: bio/765/D/11/2/CCHLP.

Číslo žádosti o povolení biocidního přípravku pro ČR: BC-AY047878-98 a pro SK: BC-UJ047879-06.

### Spektrum účinku:

Baktericidní: na bakterie G+ (grampozitivní) a G- (gramnegativní), MRSA, Tuberkulocidní, Mykobaktericidní

Fungicidní: většina mikroskopických a vláknitých hub

Virucidní: HIV, adenoviry, papovaviry, rotaviry, hepatitida B a C (HAV, HBV, HCV), ECBO

Biocidní typ: 2, 3, 4, 5 (domácnost, zdravotnictví, zemědělství, potravinářský průmysl, ošetření pitné vody)



1 l	VBSD0010099	24,90 Kč / 0,98 € (balení není určeno k maloobchodnímu prodeji)
5 l	VBSD0050099	90,00 Kč / 3,53 €
20 l	VBSD0200099	268,00 Kč / 10,51 € + zálohovaný obal

# KRYSTAL SANAN proti plísním, virům a bakteriím

Parfémovaný, dezinfekční, čistící a bělicí prostředek s obsahem aktivního chloru, který spolehlivě likviduje bakterie, řasy nižší houby a viry. Má zvýšený mycí účinek a je eliminován nepříjemný zápach, hodí se proto zejména pro čištění a dezinfekci v jednom kroku. Používá se v domácnosti i v průmyslu, potravinářství, zdravotnictví, zemědělství a pod. V roztoku je pěnovitý, obsahuje tenzid a parfém, proto je nevhodný pro úpravu vod pitných i bazénových. Pro profesionální použití. **pH 13**

**Pro odstraňování plísní z obkladů** v koupelnách se používá pro maximální zvýšení účinnosti koncentrovány. Nanášet lze rozprachem, při práci se ale vyvarujte vdechování aerosolu. Po nanesení nechte 20 minut působit při občasném mechanickém působení. Po odstranění nečistot plochy opakovaně opláchněte vodou. Před aplikací ověřte, zda přípravek nepoškozuje čištěné předměty.

## Při aplikaci ve vědru

např. pro mytí podlah lze ředit podle znečištění od 50 do 300 ml/10 l.

## Pro dezinfekci

použijte koncentraci

udanou v tabulce.

Ředění			
	baktericidní účinek spektra: A	fungicidní účinek spektra: V	virucidní účinek HBV, HCV, HIV, ECBO, spektra: B, ECBO
nezbytná doba působení	10 min.	15 min.	30 min.
účinná koncentrace / 1 l	100 ml (10%)	100 ml (10%)	100 ml (10%)
účinná koncentrace / 10 l	1 l (10%)	1 l (10%)	1 l (10%)

### Spektrum účinku:

Baktericidní: na bakterie G+ (grampozitivní) a G- (gramnegativní), MRSA  
Fungicidní: většina mikroskopických a vláknitých hub  
Virucidní: HIV, adenoviry, papovaviry, rotaviry, hepatitida B a C (HBV, HCV), ECBO  
Biocidní typ: 2, 3, 4 (domácnost, zdravotnictví, zemědělství, potravinářský průmysl)

Prostředek obsahuje následující účinné biocidní látky (g/100 g směsi): chlornan sodný (CAS: 7681-52-9): 5,4 g (obsah aktivního chloru 5,14 g).

Ev. č. ČR: MZDR 53065/2018/SOZ. Rozhodnutí v SR: bio/765/D/11/1/CCHLP.  
Číslo žádosti o povolení biocidního přípravku pro ČR: BC-AY047878-98 a pro SK: BC-UJ047879-06

1 l VBSD0010097 41,70 Kč / 1,64 €

5 l VBSD0050098 101,00 Kč / 3,96 €



gelová dezinfekce

750 ml VBSDP007599 31,90 Kč / 1,25 €

5 l VBSDP050098 152,00 Kč / 5,96 €

# KRYSTAL PINE SANAN

Vysoce účinný alkalický čistící a dezinfekční prostředek s obsahem aktivního chloru a se zvýšeným mycím účinkem, zejména proti mastným usazeninám. Je ideální na čištění a dezinfekci obkladů v koupelnách, při odstraňování mastnot, při čištění a dezinfikování odpadů, WC, umyvadel, dřezů a vybavení kuchyní.

**Pro mytí** se produkt ředí vodou dle znečištění na koncentraci 50 – 300 ml/10 l vody. Na silně znečištěná místa se nanáší koncentrovány, má mírně gelový charakter, aby se v dostatečné síle udržel i na svislých obkladech a eliminovalo se riziko vdechování aerosolů. Po nanesení nechte působit při občasném mechanickém působení. Po odstranění nečistot plochy opláchněte vodou. Před aplikací ověřte, zda alkalický přípravek nepoškozuje čištěné předměty.

**Při dezinfekci** použijte produkt koncentrovány.

**Při sanitaci** v kuchyňských prostorách použijte roztok o koncentraci 100 ml / 1 l. Nechte působit 30 min (viz tabulka), potom plochy opláchněte. Pro profesionální použití. **pH 13**

### Spektrum účinku:

Baktericidní: na bakterie G+ (grampozitivní) a G- (gramnegativní)  
Biocidní typ: 2, 3, 4 (domácnost, zdravotnictví, zemědělství, potravinářský průmysl)

Prostředek obsahuje následující účinné biocidní látky (g/100 g směsi): chlornan sodný (CAS: 7681-52-9): 0,73 g (obsah aktivního chloru 0,7 g).

Ev. č. ČR: MZDR 53043/2018/SOZ. Rozhodnutí v SR: bio/765/D/11/3/CCHLP.  
Číslo žádosti o povolení biocidního přípravku pro ČR: BC-AY047878-98 a pro SK: BC-UJ047879-06

Ředění	
	baktericidní účinek spektra: A
nezbytná doba působení	30 min.
účinná koncentrace / 1 l	100 ml až koncentrát (10 – 100%)
účinná koncentrace / 10 l	1000 ml až koncentrát (10 – 100%)



ZVÝŠENÁ  
PARFÉMACE

účinně a rychle ničí plísně,  
viry a bakterie, působí preventivně



ÚKLIDOVÉ PROSTŘEDKY





## TONGO UNIVERZÁLNÍ PRACÍ PRÁŠEK

Splňuje všechna požadovaná kritéria moderního pracího prášku. Spolehlivě odstraní všechny druhy skvrn, díky účinným enzymům a tensidům garantuje čistotu vašeho prádla. Napomáhá rovněž k rozpuštění a likvidaci mastných i mechanických nečistot, dokonale provoní prádlo osobitou vůní květin a ovoce. Úpravou receptury se zlepšila rozpustnost prášku v prací lázni, prášek je nově obohacen složkami podporující odmašťování. Prací prášek Tongo je vyvážený prostředek s dostatečnou účinností i šetrností pro vaše prádlo.

600 g	VBZPT006096	31,50 Kč / 1,24 €
3 kg	VBZPT030097	129,00 Kč / 5,06 €
9 kg	VBZPT090097	349,00 Kč / 13,69 €
15 kg	VBZPT150098	599,00 Kč / 23,49 €



## TONGO AVIVÁŽ SENSITIVE

Aviváž Tongo vyniká dobrými změkčujícími a antistatickými účinky. Snadno proniká do struktury tkanin a zanechává povrch prádla jemný a voňavý. Speciální přísady napomáhají snadnému žehlení. Aviváž je dermatologicky příznivá, dodává prádлу hebkost a dlouhodobou vůni. V přírodě je lehce odbouratelná. S dlouhodobým používáním aviváže Tongo vaše prádlo neztratí barvy a jas.

31 VBZAB030099 99,00 Kč / 3,88 €



vystačí na 37  
pracích cyklů



usnadňuje  
žehlení



ÚKLIDOVÉ PROSTŘEDKY



vystačí na 40  
pracích cyklů

## TONGO UNIVERZÁLNÍ PRACÍ GEL

Gelový prací prostředek, který se snadno rozpouští a dokáže dokonale vyprat prádlo již při teplotě 30 – 40 °C. Toto prádlo není zpravidla nutné předepírat, a proto lze pomocí gelu ušetřit velké množství elektrické energie a vody. Gel lze nanášet i přímo na skvrny před vložením do pračky, čímž se podstatně zvýší účinnost praní v těchto místech. Láhev gelu je doplněná praktickým dávkovačem, který lze vkládat do bubny pračky.

31 VBTPG030099 179,00 Kč / 7,02 €





# Profesionální úklid

## KOMPLETNÍ SYSTÉM PRO VYSOCE ÚČINNÝ A EFEKTIVNÍ ÚKLID

Jedná se o vysoce koncentrované produkty, kde je preferována účinnost prostředků a ekonomika úklidu, díky nepatrným dávkám do mycích roztoků. Výrobky jsou určeny pro úklid ve všech oblastech průmyslu a služeb. Originální obaly doplňuje široká škála příslušenství a aplikačních pomůcek. Samozřejmostí je dokonalé značení na obalech výrobků a nezbytná certifikace.

**Vysoká účinnost • Efektivita práce úklidu • Maximální bezpečnost**

**Propracovaný systém dávkování a ředění • Školení personálu**

**Legislativní podpora • Poradenství**



Aplikační pomůcky .....	51
Generální oblast.....	52
Kuchyňská oblast.....	60
Sanitární oblast.....	66
Umývárenská oblast .....	70
Dezinfekce.....	74



# HLAVNÍ VÝHODY SYSTÉMU

Úklid není jenom o chemii, ale na jeho kvalitu a cenu má vliv mnoho dalších okolností. Naši odborní pracovníci vás rádi navštíví a pomohou vám najít to nejlepší řešení v následujících oblastech:

## Produkty s vysokou účinností

- máme speciální řadu produktů Cleamen vyvinutou pro profesionály
- vlastní vývoj nám umožnil přizpůsobit se potřebám zákazníků
- vysoká účinnost produktů i při nízké koncentraci

## Efektivita a rychlost prováděné práce

- účinné produkty zrychlují proces a výsledek úklidu (chemie = 3 %)
- systém vlhčených mopů urychlí mytí podlah až o 40 %
- voskování podlah zrychlí úklid
- školíme pracovníky úklidu, k dispozici jsou školící videa a manuály

## Zajištění maximální bezpečnosti

- jednoduchý kódovací systém produktů zamezí záměnám
- aplikační a dávkovací technika omezí kontakt s chemikáliemi
- účinné mytí zamezí např. kluznosti podlah v kuchyni a ve vstupech
- školení pracovníků z hlediska bezpečného zacházení s prostředky

## Legislativa a hygienické předpisy

- výrobky splňují legislativní požadavky (bezp. listy, značení, balení)
- jednotlivá pracoviště vybavíme hygienickými plány
- provádíme pravidelnou kontrolu a upozorňujeme na nedostatky

## Průběžná kontrola dosažených výsledků a doškolení personálu

- důležité pro udržení nastaveného standardu a jeho neustálé zlepšování

## Rozdělení nákladů na úklid

Investice do kvalitní chemie, která tvoří pouhých 3% z celkových nákladů úklidu, a správně nastavené postupy, vám dokáží snížit mzdové náklady.

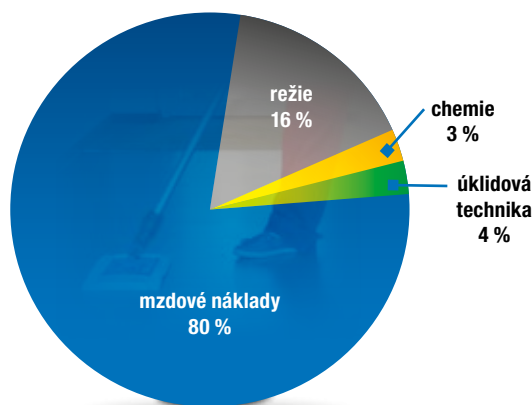

## Celková úspora nákladů

- zamezíme předávkování díky dávkovací technice
- zkrátíme čas provádění úklidu a ušetříme náklady na pracovní síly
- nabízíme profesionální produkty za přijatelné ceny
- voskování podlah ušetří asi 14 % nákladů
- chemie při úklidu se podílí na celkových nákladech pouze 3 – 4 %

# OBLASTI ÚKLIDU

Barevné rozlišení oblastí úklidu výrazně pomáhá orientaci. I neškolení pracovníci dokáží snadno používat mycí prostředky, úklidové pomůcky a aplikátory ve stejných barvách pro danou oblast. Například vše, čím se uklízí toalety, je označeno červenou barvou. Tím se předchází křížové kontaminaci – přenesení nečistot do ostatních prostor.

### Generální oblast



**100** Kanceláře, učebny, chodby, veřejné a obytné prostory, sklady, dílny...

### Kuchyňská oblast



**200** Kuchyně, jídelny a stravovací provozovny, mytí nádobí...

### Sanitární oblast



**300** Toalety, pisoáry, sanitární vybavení...

### Umývárenská oblast

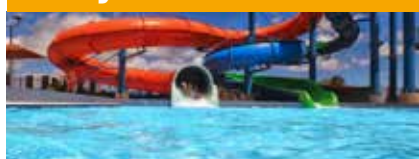

**400** Umývárny, sprchy, bazény, aquacentra, sauny, wellness, solária...

### Dezinfekce



**500** Dezinfekce povrchů, nástrojů, vybavení...

### Potravinářská oblast



**600 - 700** Potravinářský průmysl (Vyžádejte si samostatný katalog).

# METODY ÚKLIDU



## Mokrý stírání

Metoda úklidu, při které je celá plocha namočená mycím roztokem připraveným do vědra nebo oplachovými vodami. V průběhu působení čistícího roztoku by plocha ani její části neměla zasychat.



## Strojní čištění

Metoda úklidu, při které se používá strojní techniky jako jsou podlahové automaty, jednokotoučové stroje nebo extraktory. Jedná se o mokry způsob čištění, spojený zpravidla s odsáváním, proto použitá chemie musí být v nepěnivém provedení.



## Vlhké stírání

Metoda úklidu, při které se plocha stírá vlhkým mopem nebo utěrkou tak, aby vlhkost nepronikala do pórů a spár. Používá se na plochy jen částečně voděodolné, jako jsou dřevěné plochy, palubky a plovoucí podlahy.



## Vysokotlaké čištění

Metoda úklidu, při které se používají vysokotlaké čistící nebo napěňovací stroje, zpravidla v průmyslové nebo venkovní oblasti. Vysoký tlak vody v tomto případě nahrazuje mechanické působení, které zpravidla není možno realizovat.



## Sprejové čištění

Metoda úklidu, při které se čistěná plocha nebo lépe pracovní utěrka (zpravidla mikrovláknová) vlhčí čistícím přípravkem ve formě pěny nebo rozprachu. Čistící roztok může být koncentrovaný, který se aplikuje ve formě pěny (omezení aerosolu) nebo zředěný, který je možno aplikovat i rozprachem.



## CIP – okruhové čištění

Metoda úklidu, při které se čistí uzavřené prostory jako potrubí apod., zpravidla oběhem koncentrovaného čistícího prostředku, který musí být v nepěnivém provedení. Po čištění, které bývá časově definováno, zpravidla probíhá obdobným způsobem oplach.



## Základní čištění

Metoda úklidu, při které se pomocí silných chemických činidel a intenzivního mechanického působení plocha zbavuje všech nečistot i ve spárách a pórech (hloubkově). Po tomto procesu, který je i časově definován, zpravidla následuje několik neutralizačních oplachů čistou vodou a následně ošetření povrchů (voskování, impregnace).



## Dezinfekce

Proces, při kterém se na plochu nanáší dezinfekční roztok, který má za úkol usmrtit mikroorganismy ve vybraném spektru. Přípravek je definován koncentrací a dobou působení, při jeho expozici je přípustné i zaschnutí dezinfekčního prostředku na dezinfikované ploše. Po stanovené době je proces dezinfekce dokončen, v případě následného přímého styku s pokožkou nebo potravinami je možno zbytky dezinfekce opláchnout pitnou vodou.

# JAK ČÍST ETIKETU

**Číslo výrobku**  
jej řadí do jednotlivých oblastí.

**Barva a název oblasti**

jednoznačně určují použití. V případě, že je pruh složen ze dvou barev, je produkt určen pro obě oblasti.

**Návod k použití**

v mnoha jazycích.

**Povinná legislativa**

přesně odpovídá vydaným bezpečnostním listům.

**Ikony** pro snadnou orientaci, použití, dávkování a pH.

**QR kód** pro rychlý přístup k podrobným informacím a povinným dokumentům.



# APLIKAČNÍ A DÁVKOVACÍ TECHNIKA

Zařízení, která garantují přesné dávkování chemie a zároveň umožňují profesionální aplikaci mycích roztoků. Jejich systematické užívání přináší uživatelům významné úspory, zvýšení bezpečnosti práce a mnoho dalších výhod. Více na str. 78.



## Směšovače

Směšovače zajišťují automatické namýchání mycího roztoku ve správně nastavené koncentraci. Zabraňují vzniku chyb pracovníků při nesprávném ředění čistících prostředků. Omezují kontakt obsluhy s koncentrovanými a nebezpečnými chemickými látkami. Zrychlují a zpřesňují práci.



**Vyšší bezpečnost práce**  
**Úspora nákladů na chemii**  
**Úspora mzdových nákladů**

## Aplikace

Na straně 78 nabízíme širokou škálu aplikačních pomůcek.



## Směšovací zařízení pro úklidové stroje

Tankovací věž je určena pro rychlé a efektivní plnění úklidových strojů. Pracovníci úklidu nepřichází do styku s koncentrátem, šetří čas při úklidu a výrazně snižuje prostoje pracovníka při plnění podlahového mycího stroje.





# CLEAMEN 100/200 všestranný, každodenní

**Vhodný na úklid všech typů voděodolných podlah, obkladů stěn, dveří, rámců, parapetů, nábytku (i dřevěného), plastových, nerezových i skleněných ploch.**

Vysoce koncentrovaný, pěnivý a velmi parfemovaný čistící prostředek pro všestranné denní čištění všech ploch. Je určen jak pro mytí sprejovou metodou, tak i pro dávkování do vědra při mytí ploch mokrou cestou, viz tabulky dávkování podle úrovně znečištění.

**Sprejová metoda:** Po naředění do sprejové aplikační láhve se mycí roztok dávkuje postřikem na čištěné plochy nebo do čistící utěrky. Ve vyšších koncentracích nad 16 ml/l slouží k odmašťování a k odstranění odolných nečistot, následně doporučujeme provést oplach čistou vodou.

**Dávkování do vědra:** Používají se velmi malé dávky a prostředek je přitom dostatečně účinný, pěnivý i parfemovaný. S ohledem na vysoký obsah parfémů doporučujeme dodržovat teplotu vody do 30 °C.

Nevhodný na podlahy ošetřené metalickými vosky, vysoce leštěný a umělý kámen. Cena 1 l pracovního roztoku od 0,49 Kč / 0,019 €.

1 l VC100010099 146,30 Kč / 5,74 €  
5 l VC100050099 612,90 Kč / 24,04 €



superkoncentrát,  
všestranné použití

#### Dávkování pro sprejové čištění

míra znečištění	■	■ ■	■ ■ ■
do rozprašovače ml / 1 l	4 (0,4%)	8 (0,8%)	16 (1,6%)
pH roztoku	9,8	10,2	10,5
pH koncentráту: 13			

#### Dávkování pro mokré čištění

míra znečištění	■	■ ■	■ ■ ■
do vědra ml / 10 l	4 (0,04%)	8 (0,08%)	16 (0,16%)
pH roztoku	8,5	8,8	9,3
pH koncentráту: 13			



**TIP**

Univerzální rozprašovač  
pro sprejové čištění – str. 79



vhodný na textil, do vzduchu, do vědra

101/201 – 1 l VC101010098 163,80 Kč / 6,42 €  
101/201 – 5 l VC101050099 529,40 Kč / 20,76 €  
102/202 – 1 l VC102010098 163,80 Kč / 6,42 €

## CLEAMEN 101/201, 102/202 osvěžovače a neutralizátory pachů

**Vhodný pro rozprašování do prostoru, na stěny, závěsy, žaluzie, bytové textilie, k provonění odpadových košů i jako parfemační přísada do mycích lázní.**

Účinně neutralizuje pachy a zanechává svěží vůni. Při rozprašování do ovzduší (například v kanceláři v přítomnosti osob) lze parfemační účinek zjemnit zředěním pitnou vodou a tím současně zvlhčit vzduch. Přípravek se zcela odpaří a po odpaření nezanechává stopy ani skvrny, pouze zanechá příjemnou vůni. Při použití v mycím roztoku lze použít samostatně pouze do vody nebo spolu s jinými čistícími prostředky Cleanem. Nevhodný pro místa s otevřeným ohněm.

Cleamen 101/201



Cleamen 102/202

#### Dávkování

úroveň provonění	■	■ ■	■ ■ ■
do rozprašovače ml / 1 l	200 (20%)	400 (40%)	neředěný (100%)
do vědra ml / 10 l	4 (0,04%)	10 (0,1%)	30 (0,3%)
pH koncentráту: 6 – 7			



## CLEAMEN 105 osvěžovač vzduchu

Vhodný pro rozprašování do prostoru.

Účinně neutralizuje pachy a zanechává luxusní vůni. Lze použít ve všech prostorech generálních, kuchyňských i sanitárních oblastí a všude tam, kde se vyskytuje nepříjemný zápach. Výborně funguje ve skříňkách s odpadkovými koši a v úklidových místnostech s výlevkou. Novým trendem použití je pravidelná aplikace do květináčů s umělými květinami a do vstupních dveří těsně k prahu.

400 ml VC105002499 98,00 Kč / 3,84 €



**NOVINKA**

luxusní vůně

## CLEAMEN 110 skleněné plochy

Vhodný k čištění a leštění oken, skleněných ploch, výplní dveří, vitrín, stolních desek, zrcadel a všech hladkých a lesklých ploch.

Má výborné čistící, odmašťovací a lešticí vlastnosti, obsahuje nanočástice, je parfemovaný ovocnou vůní. Prostředek se nanáší rozprašovačem nebo ve formě pěny přes sítko přímo na znečištěné plochy nebo prostřednictvím mikrovláknové utěrky.



nezanechává šmouhy

Dávkování pro sprejové čištění			
míra znečištění	■	■ ■	■ ■ ■
do rozprašovače ml / 1 l	250 (25%)	500 (50%)	neředěný (100%)
pH roztoku	7,4	7,6	8
pH koncentráту: 8			



1 l VC110010098 55,60 Kč / 2,18 €

5 l VC110050099 195,70 Kč / 7,67 €



Úklid skleněných ploch

## CLEAMEN 112 okna a rámy

Vhodný k mytí oken a ráků, skleněných ploch, výplní dveří, vitrín, stolních desek, zrcadel a všech hladkých, lesklých, voděodolných ploch metodou vodní lázně.

Moderní mycí prostředek s obsahem alkoholu, který má výborné čistící, odmašťovací i lešticí vlastnosti a je příjemně parfemovaný. Na čištěné plochy se nanáší pomocí rozmýváku nebo houbičky, nechá se na ploše chvíli působit a potom se setře stěrkou. Nakonec je možno plochy přeleštit suchou mikrovláknovou utěrkou. Ošetřené plochy jsou odolné proti opětovnému znečištění. Cena 1 l pracovního roztoku od 0,10 Kč / 0,004 €.

1 l VC112010099 51,00 Kč / 2,00 €

10 l VC112100099 329,60 Kč / 12,93 € + zálohovaný obal



Dávkování do vědra			
míra znečištění	■	■ ■	■ ■ ■
do vědra ml / 10 l	30 (0,3%)	60 (0,6%)	120 (1,2%)
pH roztoku	7,4	7,6	8
pH koncentráту: 8			



vhodný na velké plochy

## CLEAMEN 120 základní čistič

Vhodný na podlahové krytiny odolné alkáliím, např. dlažby, PVC, vinyl, teraso, cihelné povrchy, žulu apod.

Nejsilnější prostředek určený pro základní (hloubkové) čištění podlah, odstranění odolných nečistot, stržení starých vrstev metalických vosků i jejich oprav. Účinně působí na odolnou nečistotu. Po uvolnění nečistot je nutné opláchnout povrchy vodou, nejlépe za spolupůsobení mechanické síly – kartáče, pady, strojně i ručně, aby se uvolněné nečistoty odplavily a podlaha se dostatečně zneutralizovala pro další ošetření. Nevhodný na povrchy, které nejsou odolné alkáliím. Cena 1 l pracovního roztoku od 0,68 Kč / 0,027 €.



odstranění vosků a nečistot z podlahových krytin

Dávkování pro základní (hloubkové) čištění			
míra znečištění	■	■ ■	■ ■ ■
základní čištění ml/1 l	75 (7,5%)	150 (15%)	300 (30%)
strhávání vosků ml/1 l	100 (10%)	200 (20%)	300 (30%)
pH roztoku	12,5	12,7	13
pH koncentrátu: 13,8			



Dávkování pro periodické čištění			
míra znečištění	■	■ ■	■ ■ ■
periodické čištění ml/10 l	100 (1%)	150 (1,5%)	200 (2%)
pH roztoku	11,2	11,5	11,6
pH koncentrátu: 13,8			

5 l VC120050099 339,90 Kč / 13,33 €



### TIP

Přesné dávkování pomocí pumpičky na 5 l kanystr – str. 79

WYKOUSĚJTE VŮNI

## CLEAMEN 122 lesklé podlahy

Mycí a ošetřující prostředek s obsahem polymeru na lesklé podlahy a voděodolné povrchy typu dlažba, kámen a podlahy ošetřené metalickými vosky, voskovaná PVC a linolea (vinyl), dřevěné a laminátové podlahy.

Prostředek pro ruční mytí podlah obsahuje příměs polymeru, který dodává lesk a oživuje barvy, příjemně voní. Dle tabulky naředte do vědra a pracujte s mopem. Na laminátové (plovoucí) a lakované dřevěné podlahy, které nesou větší množství vody, aplikujte pouze mírný rozprach z tlakového rozprašovače nebo použijte silně vyždímaný mop, nejlépe z mikrovlákna. Nevhodný pro strojní mytí. Cena 1 l pracovního roztoku od 0,05 Kč / 0,002 €.

Dávkování			
míra znečištění	■	■ ■	■ ■ ■
ml / 10 l do vědra	15 (0,15%)	30 (0,3%)	60 (0,6%)
pH roztoku	7,2	7,4	8
pH koncentrátu: 7,5 – 8,5			

1 l VC122010099 44,30 Kč / 1,74 €  
5 l VC122050099 156,40 Kč / 6,13 €

příjemná parfemace





## CLEAMEN 121 metalický polymer

Vhodný na přírodní linoleum – marmoleum a ostatní vinylové krytí, mramor, PVC, kaučukové PVC, teraco.

Přípravek vytváří ochranný film s leskem a dlouhodobě brání opětovnému znečištění povrchu. Usnadňuje následnou údržbu. Je vhodný pro použití do prostor s velkým zatížením, zejména ve veřejných budovách, školách. Takto ošetřená podlaha má dlouhodobě atraktivní vzhled, méně se špiní a snadno se udržuje v čistém stavu pomocí neutrálních čisticích přípravků. Přípravek se nanáší plochým mopem v 1 – 3 vrstvách. Nevhodný na keramickou dlažbu, lité podlahy, žulu, pískovec.



Spotřeba v litrech na 100 m <sup>2</sup>			
počet vrstev	1	2	3
spotřeba l / 100 m <sup>2</sup>	4	7	10
pH koncentráty: 8			

5 l VC121050099 614,90 Kč / 24,11 €



usnadňuje následný  
úklid podlah



vysoký lesk



### TIP

Mopy a příslušenství – str. 86  
Aplicační technika – str. 78



## CLEAMEN 123 metalický polymer ONE

Přípravek vytváří ochranný film s leskem a dlouhodobě brání opětovnému znečištění povrchu. Usnadňuje následnou údržbu. Je vhodný pro použití do prostor s velkým zatížením, zejména ve veřejných budovách, školách. Takto ošetřená podlaha má dlouhodobě atraktivní vzhled, méně se špiní a snadno se udržuje v čistém stavu pomocí neutrálních čisticích přípravků. Je vydatnější, dává vyšší lesk a trvanlivost. Používá se neředěný v 1 – 2 vrstvách na dokonale vyčištěný a suchý povrch. Lze aplikovat jako vrchní vrstvu na podlahy ošetřené přípravkem Cleanem 121.

Spotřeba v litrech na 100 m <sup>2</sup>		
počet vrstev	1	2
spotřeba l / 100 m <sup>2</sup>	5	8
pH koncentráty: 8		



chrání povrch a usnadňuje úklid

5 l VC123050099 720,00 Kč / 28,24 €

## CLEAMEN 127 impregnátor povrchů

Vhodný k ochraně poréznych i neporéznych keramických podlah a obkladů stěn ze žuly, mramoru, kabřince, břidlice, pálených cihel, pískovce, teraca a strukturovaných dlažeb apod.

Proniká do pórů a vytváří tenký nano film s vodooodpudivým efektem, čímž chrání povrch před tvorbou vápenných usazenin a zamezuje ulpívání nečistot. Z tohoto důvodu se snáze udržuje v čistotě. Působí jako prevence vzniku skvrn (například od vína a kávy) a usnadňuje odstraňování graffiti. Dobře působí také na zvýšení odolnosti cementových spár proti znečištění. Nanáší se neředěný pomocí mopy na dokonale vyčištěný a vyschlý povrch v jedné nebo více rovnoměrných slabých vrstvách, které cca po 1 hodině vyschnou. Ošetřená plocha se může přeštit měkkým hadrem nebo strojně bílým padem. Impregnace nemění vzhled původního materiálu.



Spotřeba v litrech na 100 m <sup>2</sup>		
počet vrstev	1	2
broušený kámen – lesklý	2	4
přírodní kámen – neleštěný	5	10
porézny materiály beton, cihly	10	20

1 l VC127010099 359,50 Kč / 14,10 €

prevence a ochrana  
na porézny a neporézny povrchy

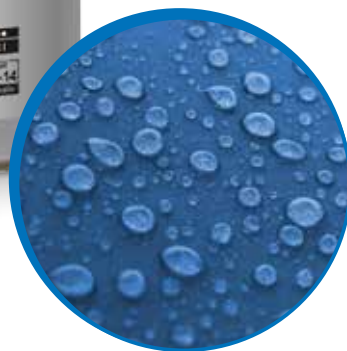

## CLEAMEN 131 extrakční čištění

Nízkopěnový prostředek pro extrakční čištění kobereců, čalounění a autosedaček z přírodních i syntetických vláken.

Aplikujte strojně pomocí extraktoru ve vhodně zvolené koncentraci na předem dokonale vysátou textilií. Na skvrny zvlášť nastříkejte koncentrovaný prostředek pomocí rozprašovače a vetřete do textilie, nechte chvíli působit a poté několikrát vyčistěte extraktorem. Pro dlouhodobé udržení čistoty tkaniny, zejména u potahů a čalounění křesel, doporučujeme po vyčištění tkaninu nakonec pomocí extraktoru opláchnout čistou vodou, aby se odstranily zbytky čisticího prostředku, zejména při použití vyšší koncentrace roztoku. Prostředek je možno použít i pro ruční čištění, přitom je nutné dbát na důkladné vymytí přípravku čistou vodou a použít vysavač na mokré vysávání. Po vyčištění nechte koberec před dalším používáním dostatečně vyschnout. Nevhodný na materiály a povrchy, které nejsou odolné vůči vodě. Cena 1 l pracovního roztoku od 0,38 Kč / 0,015 €.

Dávkování pro sprejové čištění v ml / 1 l roztoku			
míra znečištění	■	■ ■	■ ■ ■
ml / 10 l do stroje	50 (0,5%)	150 (1,5%)	250 (2,5%)
pH roztoku	7,2	8	8
pH koncentráty: 8,5			



strojní i ruční čištění

1 l VC131010099 90,10 Kč / 3,53 €

5 l VC131050099 376,00 Kč / 14,75 €

## CLEAMEN 143 gumočistič

**Vhodný na odstraňování šmouh od gumy na podlahách typu vinyl, linoleum – bez metalických vosků, lité podlahy, obklady, dlažby a jiné nesavé materiály.**

Tekutý prostředek používejte neředěný, nanášejte jej pomocí vlhkého hadříku. Před aplikací nejdříve plochu umyjte běžným způsobem. Před použitím doporučujeme provést test na méně viditelném místě ošetřovaného povrchu. Test i vlastní odstraňování šmouh provádějte pouze ručně a v rukavicích. Prostředek obsahuje rozpouštědla, proto zajistěte při práci dostatečné větrání. S prostředkem nepracujte v prostorách s otevřeným ohněm! Prostředek leptá některé plasty! Prostředek nelijte přímo na povrch – může dojít k nadměrnému účinku, popřípadě i k poškození povrchu! Nevhodný na plasty, voskované podlahy a povrchy neodolné rozpouštědlům. Prostředek z podlahy nevysávejte, pouze setřete.

1 l VC143010099 148,30 Kč / 5,82 €



silný lokální čistič



**TIP**

Mikrovláknové utěrky – str. 85



vhodný  
na mramor



## CLEAMEN 146 ECO čistič a leštič na lesklé povrchy

**Vhodný do provozoven s individuální biologickou čistírnou odpadních vod.**

Obsahuje velmi jemné a neutrální tenzidy, které účinně odstraní i odolné nečistoty. Je určen zejména na leštěné mramory, žuly a přírodní i umělé kameny, vysoce lesklé dlažby apod. Je vhodný i na plasty, laminátové povrchy, leštěný nerez i jiné kovy. Vynikajících výsledků dosahuje na vinylových podlahách. Prostředek je určen pro ruční mytí mopem nebo mikrovláknovou utěrkou pro dosažení plného efektu lesku. Z důvodu pěnovosti nevhodný pro strojní mytí.

Cena 1 l pracovního roztoku od 0,32 Kč / 0,013 €.

Dávkování			
míra znečištění	■	■ ■	■ ■ ■
sprejové čištění ml / 1 l	5 (0,5%)	10 (1%)	20 (2%)
do vědra ml / 10 l	5 (0,05%)	10 (0,1%)	20 (0,2%)
pH roztoku	7	7,1	7,2
pH koncentrátu: 8			



1 l VC146010098 65,00 Kč / 2,55 €



PROFESIONÁLNÍ ÚKLID – GENERÁLNÍ OBLAST





vhodný na vnitřní  
i venkovní plochy



## CLEAMEN 141

### strojní a ruční mytí podlahy

**Vhodný na všechny druhy voděodolných podlah.**

Nepěňivý alkalický prostředek určený především pro strojní mytí silně znečištěných podlah (například od olejů). Přípravek vyniká vysokým odmašťovacím a čisticím účinkem i na staré a zašlé nečistoty. Ve vyšších koncentracích lze použít jako hloubkový čistič.

Koncentrovaný lze použít k uvolnění pryžových šmouh od vozíků a podrážek. Prostředek lze používat i na ruční dočišťování a údržbu. Při použití vyšších koncentrací nad 100 ml / 10 l doporučujeme provádět oplach čistou vodou. Nevhodný na lakované parkety a laminátové podlahy, dřevěné povrchy, gumu, PVC ošetřené polymery a povrchy, které nejsou odolné vůči alkáliím.

Cena 1 l pracovního roztoku od 0,27 Kč / 0,011 €.

Dávkování			
míra znečištění	■	■ ■	■ ■ ■
ml / 10 l	40 (0,4%)	70 (0,7%)	100 (1%)
pH roztoku	12	12,3	12,4
pH koncentrátu: 13			

<b>5 l</b>	VC141050099	399,00 Kč / 15,65 €
<b>10 l</b>	VC141100099	699,00 Kč / 27,41 € + zálohovaný obal
<b>20 l</b>	VC141200099	1 377,00 Kč / 54,00 € + zálohovaný obal
<b>* 200 l</b>	VC141920099	12 990,00 Kč / 509,41 € + zálohovaný obal

\* Zakázková výroba.



## CLEAMEN 145 strojní podlahy DEEPON

**Vhodný na strojní i ruční čištění všech druhů voděodolných ploch.**

Moderní nepěňivý prostředek, vhodný pro široké spektrum čištění. Díky slabě alkalické povaze je použitelný i tam, kde jsou vyžadovány neutrální přípravky. Na čištění povrchů jen částečně voděodolných doporučujeme používat s technikami vlhkého čištění. Při použití ve vyšších koncentracích nad 100 ml / 10 l doporučujeme opláchnout podlahu čistou vodou. Cena 1 l pracovního roztoku od 0,21 Kč / 0,008 €.



multifunkční čistič

Dávkování			
míra znečištění	■	■ ■	■ ■ ■
ml / 10 l	40 (0,4%)	70 (0,7%)	100 (1%)
pH roztoku	8,5	8,7	8,8
pH koncentrátu: 9			

<b>1 l</b>	VC145010099	76,00 Kč / 2,98 €
<b>5 l</b>	VC145050098	294,00 Kč / 11,53 €
<b>20 l</b>	VC145200098	1 050,00 Kč / 41,18 € + zálohovaný obal
<b>* 200 l</b>	VX145925099	9 950,00 Kč / 390,20 € + zálohovaný obal

\* Zakázková výroba.

## CLEAMEN 190 odpěňovač

Vhodný pro všechny provozy, kde je nutné rychle redukovat pěnu.

Tekutý prostředek určený k likvidaci pěny a snížení pěnivosti roztoků mycích prostředků. Je vhodný především v místech, kde při úklidu vzniká nežádoucí pěna. Na zapěněné plochy aplikujte rozprašovačem. Do nádrže se znečištěnou vodou mycího stroje nebo vysavače dávkujte 10 – 30 ml / 10 l.

Cena 1 l pracovního roztoku od 0,20 Kč / 0,008 €.



pH koncentráту: 7

11 VC190010099 200,90 Kč / 7,88 €



Tankovací věž

likviduje pěnu



# VÝHODY TANKOVACÍ VĚŽE

Efektivita úklidu nařizuje pracovníkům úklidu co nejvíce urychlit práci a zkrátit provozní i režijní manipulace. Facility manažeři musí hledat všechny dostupné pomůcky, které usnadní a zrychlí úklidové práce.

Při použití tankovací věže lze zkrátit čas na plnění úklidového stroje. Například hala o výměře 10000 m<sup>2</sup> se dá uklidit středně výkonným strojem za 4 hodiny čistého času. Pokud bude po každých 2000 m<sup>2</sup> obsluha dojíždět na stanoviště údržby a napouštět novou náplň do mycího stroje, spotřebuje průměrně 5 x 12 = 60 minut z pracovní směny. Úklidový stroj (mycí automat) lze pomocí věže naplnit a vypustit během pouhých 2 minut. To znamená úsporu mzdových nákladů 50 minut denně, což je více než 16 hodin měsíčně. Za celý rok tak ušetříte neuvěřitelných 200 hodin mzdových nákladů. Plnicí věž je zařízení, které samočinně připravuje zásobu 200 l mycího roztoku v požadované koncentraci bez zásahu obsluhy. Stačí pouze několikrát za rok vyměnit sud s chemií, zkontrolovat funkci a provést sanitaci věže. Vše lze zvládnout za necelou 1 hodinu, takže celková úspora je ročně přibližně 194 hodin, což je cca 10 % časového fondu jednoho pracovníka. Obsluze navíc odpadá čas na distribuci vratných obalů, nebo na likvidaci prázdných kanystrů. Úspora v nákladech na chemii při spotřebě 1200 l/rok je 3 300 až 10 800 Kč. Tímto způsobem lze dlouhodobě docílit velmi vysoké produktivity práce a soustředit energii pracovníků na kvalitu a pečlivost při úklidu.

## Úspora mzdových nákladů

Zkrácení neproduktivních časů až o 80 %.

## Úspora v nákladech na chemii

Při spotřebě 1200 l/rok činí úspora 3 300 až 10 800 Kč.

## Vysoká kvalita úklidu

Přesné dávkování mycích prostředků dle doporučení výrobce.

## Bezpečnost práce

Samočinné dávkování chemie bez kontaktu obsluhy s chemickými látkami.

**TIP**

Tankovací věž  
– str. 83





## CLEAMEN 210 GASTRON

### proti silné mastnotě

**Vhodný na čištění sporáků, digestoří, kuchyňských zařízení, keramických obkladů, nádobí, kotlů, mixérů a ostatního kuchyňského vybavení, vhodný i na čištění strojů v průmyslu.**

Vysoce pěnový alkalický prostředek je účinný zejména proti usazeným mastnotám. Pomocí pěnového rozprašovače naneste na čišťené plochy slabou vrstvu pěny, rozetřete kartáčem nebo houbičkou a nechte chvíli působit. Plochu vyčistěte od nečistot a následně opláchněte čistou vodou.

V případě silného znečištění proces několikrát opakujte.

Na čištění podlahových ploch naředte prostředek do vědra a plochu systematicky vytřete. Na silně znečištěná místa nastříkejte před stíráním koncentrát a nečistoty uvolněte padem nebo kartáčem. Přípravek určený k odmašťování je silně pěnový, není parfémovaný. Nevhodný na povrchy neodolné alkáliím.

Cena 1 l pracovního roztoku od 0,10 Kč / 0,004 €.

silně pěnový  
odmašťovač



#### Dávkování pro sprejové čištění

míra znečištění	■	■ ■	■ ■ ■
ml / 1 l	250 (25%)	500 (50%)	neředěný (100%)
pH roztoku	12,2	12,4	13
pH koncentrátu: 13			

#### Dávkování do vědra

míra znečištění	■	■ ■	■ ■ ■
ml / 10 l	20 (0,2%)	50 (0,5%)	100 (1%)
pH roztoku	9	9,5	10
pH koncentrátu: 13			

1 l	VC210010098	74,20 Kč / 2,91 €
5 l	VC210050099	256,50 Kč / 10,06 €



## CLEAMEN 220 nerez leštič

**Vhodný na vyleštění hladkých nerezových ploch.**

Přípravek je určen pro dosažení lesklého vzhledu na nerezových plochách. Leštěné plochy musí být předem zbaveny nečistot a mastnoty. Neředěný prostředek nastříkejte rozprašovačem ve velmi malém množství na čisticí utěrku nebo přímo na čišťené plochy. Dobře jej vetřete do povrchu a suchou utěrkou tyto plochy přeleštěte.

pH koncentrátu: 8

1 l	VC220010098	143,20 Kč / 5,62 €
-----	-------------	--------------------



[www.cormen.cz](http://www.cormen.cz)



Úklid gastro provozů

chrání povrch  
před mastnotou





## CLEAMEN 240 trouby, grily, krbová skla

Vhodný na odstraňování připečenin z pečících trub, grilů, nádobí a skel krbových kamen.

Nanášejte jej neředěný rozprašovačem ve formě pěny na čištěná místa, nechejte jej působit 5 – 15 minut. Pro snadnější uvolnění silných vrstev nečistot použijte škrabku, ruční pad nebo kartáč. Pro urychlení reakce je možno nahřát znečištěný povrch na 40 °C. Potom povrch dobře několikrát omyjte vodou a vytřete do sucha. V případě potřeby celý proces opakujte až do úplného odstranění připečenin. Prostředek je silně alkalický, použijte důsledně ochranné prostředky, jako jsou gumové rukavice, brýle, zástěru, případně respirátor. Zabraňte styku s pokožkou a vdechování aerosolu při aplikaci. Nevhodný na hliník a materiály neodolné alkáliím.

Doba působení			
míra znečištění	■	■ ■	■ ■ ■
čas (minuty)	5	10	15
pH koncentráty: 14			



extra silný čistič,  
povrch není třeba nahřívát

1,1 kg VC240010099 121,50 Kč / 4,76 €

### TIP

Aplikační technika – str. 78  
Utěrky Cleamax Fine  
na lesklé povrchy – str. 85



Úklid profesionální  
kuchyně

## CLEAMEN 241 konvektomy, grily

Vhodný na odstraňování připečenin z konvektomatů, grilů, vzduchových filtrů a rovněž lze použít u konvektomatů s automatickým mytím.

Prostředek k přímému použití na odstraňování připečenin z profesionálních konvektomatů, grilů a částí jejich vzduchových filtrů. Nanášíte tlakovým zpeňovačem na znečištěná místa (nejlépe nahřátá na 40 – 50 °C) a nechejte působit 5 – 15 minut. Nakonec povrch dobře několikrát omyjte čistou vodou a vytřete do sucha. V případě potřeby celý proces opakujte až do úplného odstranění připečenin. Použijte důsledně ochranné prostředky, jako jsou gumové rukavice, brýle a zástěru. Zabraňte styku s pokožkou a vdechování aerosolu při aplikaci. Nevhodný na hliník a materiály neodolávající alkáliím.

Doba působení			
míra znečištění	■	■ ■	■ ■ ■
čas (minuty)	5	10	15
pH koncentráty: 14			

5,5 kg VC241055098 514,00 Kč / 20,16 €



extra silný na připečeniny

## CLEAMEN 230 strojní mytí nádobí

Vhodný na mytí v profesionálních myčkách nádobí a skla.

Tekutý, bezfosfátový, vysoce koncentrovaný mycí prostředek, určený pro všechny typy profesionálních myček nádobí a skla s automatickým dávkováním. Dosahuje vyššího mycího účinku již při nízkém dávkování a vhodném nastavení myčky dle tvrdosti vody. Prostředek je vhodný i na mytí nápojového skla.

Nevhodný na nádobí z barevných kovů a hliníku.

Cena 1 l pracovního roztoku od 0,04 Kč / 0,002 €.

	Míra znečištění		
	■	■ ■	■ ■ ■
dávkování g / l	0,5	1,5	3
pH roztoku	10,7	11,4	11,9
pH koncentrátu: 14			

6 kg	VC230060099	421,30 Kč / 16,52 €
24 kg	VC230240099	1 585,20 Kč / 62,16 € + zálohovaný obal



## CLEAMEN 231 strojní oplach nádobí

Vhodný pro použití v profesionálních myčkách nádobí a skla.

Používá se do oplachové fáze po mytí v prostředku Cleanem 230 strojní mytí nádobí. Jedná se o tekutý, vysoce koncentrovaný, nepěňivý, oplachový a lešticí prostředek pro profesionální myčky nádobí. Zamezuje tvorbě stop po minerálních usazeninách z vody a je účinný v měkké i tvrdé vodě. Dodává nádobí dokonalý lesk.  
Cena 1 l pracovního roztoku od 0,01 Kč / 0,0005 €.

	Míra znečištění		
	■	■ ■	■ ■ ■
dávkování g / l	0,2	0,5	1
pH roztoku	7	6,4	6
pH koncentrátu: 2			



5 kg	VC231050099	380,10 Kč / 14,91 €
20 kg	VC231200099	1 441,00 Kč / 56,51 € + zálohovaný obal

## CLEAMEN 232 strojní mytí nádobí ACTIVE

Vhodný na mytí v profesionálních myčkách bílého i černého nádobí a skla.

Tekutý, bezfosfátový, vysoce koncentrovaný mycí prostředek s obsahem aktivní složky DEZICHLOR, určený pro profesionální myčky bílého i černého nádobí a skla s ručním i automatickým dávkováním. Je vhodný pro použití i v oblastech s velmi tvrdou vodou a spolehlivě myje i při silném znečištění. Vyšší účinnost prostředku se projeví zejména při odstraňování mastnoty. Zabraňuje tvorbě škrobového povlaku a účinně odstraňuje nečistoty od kávy a čaje. Nevhodný na nádobí z barevných kovů a hliníku (hliníkové nádobí je nutno mýt ručně přípravky jako Cleamen 250, Krystal tekutý písek). Cena 1 l pracovního roztoku od 0,04 Kč / 0,002 €.



	Míra znečištění		
	■	■ ■	■ ■ ■
dávkování g / l	0,5	1,5	3
pH roztoku	10,7	11,4	11,9
pH koncentrátu: 14			



<b>6 kg</b>	VC232060099	431,60 Kč / 16,93 €
<b>24 kg</b>	VC232240099	1 586,20 Kč / 62,20 € + zálohovaný obal



Průmyslové mytí nádobí



## CLEAMEN 233 tabletová sůl

Prostředek určený k regeneraci náplně změkčovačů vody. Používá se v gastro provozech, prádelnách a všude tam, kde se vyskytuje velmi tvrdá voda.

<b>10 kg</b>	VC233100099	205,00 Kč / 8,04 €
--------------	-------------	--------------------







## CLEAMEN 250

ruční mytí nádobí koncentrát

Vhodný k ručnímu mytí nádobí z porcelánu, keramiky, skla, plastů a kovů, dřevěných krájecích desek, a také k čištění všech kuchyňských povrchů.

Tekutý neutrální vysoce koncentrovaný čisticí prostředek určený k profesionálnímu použití. Je velmi účinný proti mastnotě a zaschlým zbytkům jídla, dosáhl vysokého hodnocení v talířových testech. Slabě parfemovaný a spolehlivý při mytí černého nádobí. Cena 1 l pracovního roztoku od 0,07 Kč / 0,003 €.

Dávkování do vědra			
míra znečištění	■	■ ■	■ ■ ■
ml / 10 l	20 (0,2%)	50 (0,5%)	100 (1%)
pH roztoku	9	9,5	10
pH koncentrátu: 5 – 6			

1 l	VC250010099	49,40 Kč / 1,94 €
5 l	VC250050099	184,40 Kč / 7,23 €



spolehlivě  
odmašťuje



**TIP**

Pomůcky k mytí nádobí – str. 93

## CLEAMEN 251

ruční mytí nádobí koncentrát, bez parfémů a barviv

Vhodný k ručnímu mytí nádobí z porcelánu, keramiky, skla, plastů, kovů, dřevěných krájecích desek a k čištění všech kuchyňských povrchů.

Tekutý neutrální vysoce koncentrovaný čisticí prostředek určený k profesionálnímu ručnímu mytí nádobí a k odmašťování veškerých povrchů. Používá se především v potravinářském průmyslu a ve velkých stravovacích provozech. Prostředek neobsahuje žádné parfémové složky, proto nezanechává na nádobí tzv. pachové stopy. Je velmi účinný proti mastnotě a zaschlým zbytkům jídla, dosáhl vysokého hodnocení v talířových testech. Je spolehlivý při mytí černého nádobí. Cena 1 l pracovního roztoku od 0,08 Kč / 0,003 €.

Dávkování do vědra			
míra znečištění	■	■ ■	■ ■ ■
ml / 10 l	20 (0,2%)	50 (0,5%)	100 (1%)
pH roztoku	9	9,5	10
pH koncentrátu: 5 – 6			



1 l	VC251010099	49,40 Kč / 1,94 €
5 l	VC251050099	187,50 Kč / 7,35 €



bez parfému a barviv



odstraňuje zápach

## CLEAMEN 242 kuchyňské odpady s dezichlorem

Vhodný na odpady kuchyňských výlevků, nerezové, chromované, umělohmotné i keramické povrchy odpadů.

Prostředek je určen k čištění odpadů, které jsou zanesené tuky a mastnotou. Je zároveň vhodný na nerezové, chromované, plastové i keramické povrchy odpadů. Neředěný přípravek pomalu nalijte přímo z láhve do výlevky a nechte působit po doporučenou dobu. Prohřátím odpadu asi na 40 °C urychlíte proces čištění. Nakonec výlevku propláchněte velkým množstvím vody. Dezichlor obsažený v přípravku zároveň zajišťuje dezinfekci. Použijte důsledně ochranné prostředky jako gumové rukavice, brýle, zástěru. Nevhodný na hliník a materiály neodolné alkáliím.

Dávkování podle velikosti odpadu			
velikost odpadu	malý sifon	kuchyňská výlevka	WC a úklidové výlevky
dávka (ml)	150	250	500
čas (minuty)	15	25	30
pH koncentrátu: 14			



1 l VC242010098 74,20 Kč / 2,91 €

## CLEAMEN 260 restaurační sklo

Vhodný na všechny typy sklenic i na mytí ostatních lesklých předmětů a ploch.

Prostředek určený do ručních myček (spullboy). Po umytí pivních sklenic tímto přípravkem zůstává na pivu déle pěna a pivo si udrží říz. Vystavené nápojové sklo umyté v tomto přípravku nepřitahuje prach a zůstává proto dlouho čisté. Tohoto efektu je dosaženo použitím speciálních jemných tenzidů s neutrálním pH. Díky tomu, že neobsahuje agresivní látky, nepoškozuje tento prostředek sklo ani při dlouhodobém používání. Po umytí vždy oplachujte sklenice proudem pitné vody. Cena 1 l pracovního roztoku od 0,26 Kč / 0,010 €.



Dávkování do myčky			
míra znečištění	■	■ ■	■ ■ ■
ml / 10 l	30 (0,3%)	40 (0,4%)	50 (0,5%)
pH roztoku	7,8	7,9	8
pH koncentrátu: 8			

1 l VC260010099 89,60 Kč / 3,51 €



## CLEAMEN 261 restaurační sklo tablety

Vhodný do ručních myček (spullboy) na restaurační sklo.

Výhodou tohoto produktu je snadná manipulace, dávkování a skladování. Pro použití v teplé vodě vložte do myčky tabletu i s obalem, pro mytí ve studené vodě tabletu z obalu vyjměte – dosáhnete tak rovnoměrného uvolňování aktivních látek do mycího roztoku. Po umytí pivních sklenic tímto přípravkem zůstává na pivu déle pěna a pivo si udrží říz. Díky tomu, že neobsahuje agresivní látky, nepoškozuje tento prostředek sklo ani při dlouhodobém používání. Po umytí vždy oplachujte sklenice proudem pitné vody.



720 g (72 ks tablet) VC261007299 256,50 Kč / 10,06 €



## CLEAMEN 300/400 sanitární, každodenní

Vhodný na WC mísy, pisoáry, sprchové kouty, keramické podlahy a obklady.

Prostředek určený pro denní úklid sanitárních a umývárenských prostor. Odstraňuje nečistoty, skvrny, slabé povlaky vodního kamene a minerální usazeniny. Je vhodný pro použití sprejovou metodou i pro dávkování do vědra.

**Sprejová metoda:** Po naředění do sprejové aplikační lahve se mycí roztok dává postříkem na čišťené plochy nebo do čisticí utěrky. Koncentrace 8 ml / 1 l a vyšší lze použít k odstraňování slabých minerálních usazenin a vodního kamene. Při použití vyšších koncentrací doporučujeme ověřit odolnost čišťených ploch a po čišťení provést důkladný oplach.

**Dávkování do vědra:** Používají se velmi malé dávky a prostředek je přitom dostatečně účinný i parfemovaný. Pro odstraňování minerálních usazenin a vodního kamene doporučujeme dávkovat cca 20 ml / 10 l roztoku, případně kombinovat se sprejovou metodou ve vyšší koncentraci na exponovaných místech. Nevhodný na povrchy, které nejsou voděodolné a na kovy. Cena 1 l pracovního roztoku od 0,49 Kč / 0,019 €.



Dávkování pro sprejové čišťení			
míra znečištění	■	■ ■	■ ■ ■
ml / 1 l	4 (0,4%)	6 (0,6%)	10 (1%)
pH roztoku	3,6	3	2,6
pH koncentrátu: 1			

Dávkování do vědra			
míra znečištění	■	■ ■	■ ■ ■
ml / 10 l	10 (0,1%)	20 (0,2%)	30 (0,3%)
pH roztoku	6,7	6,3	5,3
pH koncentrátu: 1			



superkoncentrát,  
široké použití

1 l	VC300010098	143,20 Kč / 5,62 €
5 l	VC300050098	612,90 Kč / 24,04 €

## CLEAMEN 301/401, 302/402

osvěžovače a neutralizátory pachů

Vhodný pro rozprašování do prostoru, na stěny, závěsy, žaluzie, bytové textilie, k provonění odpadových košů i jako parfemační přísada do mycích lázní.

Účinně neutralizuje pachy a zanechává svěží vůni. Při rozprašování do ovzduší (například v kanceláři v přítomnosti osob) lze parfemační účinek zjemnit zředěním pitnou vodou a tím současně zvlhčit vzduch. Přípravek se zcela odpaří a po odpaření nezanechává stopy ani skvrny, pouze zanechává příjemnou vůni. Při použití v mycím roztoku lze použít samostatně do vody nebo spolu s čisticími prostředky Cleamen a Krystal. Nevhodný pro místa s otevřeným ohněm (svíce na stole, krby...).

Dávkování			
úroveň provonění	■	■ ■	■ ■ ■
pro aplikaci sprejem ml / 1 l	200 (20%)	400 (40%)	koncentrát
do vědra ml / 10 l	3 (0,03%)	10 (0,1%)	30 (0,3%)
pH koncentrátu: 6 – 7			

Cleamen 301/401



Cleamen 302/402



301/401 – 1 l	VC301010098	170,00 Kč / 6,67 €
302/402 – 1 l	VC302010097	170,00 Kč / 6,67 €
302/402 – 5 l	VC302050099	507,80 Kč / 19,91 €



vhodný na textil, do vzduchu, do vědra



## CLEAMEN 310 extra kyselý na WC a keramiku

Vhodný na WC mísy, pisoáry, bidety, obklady na toaletách.

Je určen k odstraňování vodního kamene, močových a minerálních usazenin ze všech částí sanitárního vybavení. Prostředek používejte neředěný, naneste jej na vnitřní stěnu WC mísy vč. záhybu a nechte ho stékat po stěnách a chvíli působit. Toaletu pročistěte WC kartáčem i pod hladinou a spláchněte. Nenechávejte prostředek působit déle jak 20 minut. Nevhodný na kovové a nerezové povrchy.

### Průměrné dávkování podle použití

	pisoár	WC
1 dávka (ml)	20	40
pH koncentrátu: 1		



750 ml	VC310007596	41,10 Kč / 1,61 €
5 l	VC310050097	189,50 Kč / 7,43 €

nejsilnější čistič  
toalet na trhu



## TIP

Olejoyé osvěžovače  
toalet – str. 42



síla aktivního  
chloru

## CLEAMEN 311 zásaditý WC

Vhodný na WC mísy, pisoáry, bidety a veškeré nerezové i keramické vybavení na toaletách.

Vysoce výkonný čisticí prostředek, který zanechá vaši toaletu zářivě bílou. Aktivní chlor podporuje rychlý účinek čištění nad i pod vodní hladinou toaletní mísy. Přípravek používejte neředěný, naneste jej na vnitřní stěnu WC mísy včetně záhybu a nechte ho stékat po stěnách a chvíli působit. Potom toaletu pročistěte WC kartáčem i pod hladinou a spláchněte. Nevhodný na hliníkové povrchy.



### Průměrné dávkování podle použití

	pisoár	WC
1 dávka (ml)	20	40
pH koncentrátu: 13,3		

750 ml	VC311007599	38,60 Kč / 1,51 €
5 l	VC311050099	171,00 Kč / 6,71 €



dlouhotrvající vůně

## CLEAMEN 320 deo tablety do pisoáru

Vhodné do všech typů pisoárů.

Čistící a deodorační přípravek slouží k provonění prostor toalet. Zabraňuje tvorbě usazenin vodního a močového kamene. Je vyroben ve formě kostek, které se vkládají (2 – 5 ks) přímo do pisoáru s perforovaným dnem nebo do pevného sítka vloženého na dno pisoáru ve tvaru tůně. Jsou určeny pro použití ve veřejných toaletách a v místech s velkou návštěvností.

1,5 kg (47 tablet) VC320015099 219,00 Kč / 8,59 €



## CLEAMEN 322 enzymatické tablety do pisoáru

Vhodné do všech typů pisoárů.

Čistící deodorační tablety nové generace určené pro vkládání do pisoárů. Jejich předností je biologický princip odbourávání nečistot, kdy se po zavlhčení aktivují enzymy, které mobilizují metabolismus nepatogenních bakterií k likvidaci nečistot, usazenin a špíny. Tím se eliminuje možnost vzniku zápachu a zabraňuje tvorbě vodního a močového kamene. Jemná parfemace slouží k provonění celého prostoru toalet. Jsou ideální pro provozovny s biologickými čistíčkami odpadních vod.

1 ks + sítko v PE sáčku VC322000199 55,00 Kč / 2,16 €

12 ks + sítko ve vědru VC322001299 372,00 Kč / 14,59 €



ekologické čištění,  
dlouhodobá životnost

# ENZYMATICKÉ TABLETY

Z většiny stávajících pisoárových čistíčů na trhu po určité době vyprchají všechny tenzidy, a přestože stále voní, již nečistí a nefungují tak, jak by měly. Keramika se zanáší zamýtlými nečistotami a objevuje se i vodní a močový kámen. Mezi pisoárovými tabletami se proto začíná čím dál více prosazovat nastupující generace, která obsahuje enzymy. Ty tabletám zaručí kromě vůně i delší životnost a mycí účinnost. Při dlouhodobém používání oceníte čistotu v pisoárech a především v odpadním potrubí. Z těchto důvodů spotřebujete méně speciálních čistících prostředků pro likvidaci vodního kamene.

**Delší životnost**

**Biologická aktivita**

**Vysoká účinnost**

**Eliminují zápach**

**Šetrnější k životnímu prostředí**

# PÉČE O TOALETY A PISOÁRY

## Pravidelná údržba

Péče o toalety a jejich kvalitní úklid odráží úroveň každé firmy, instituce, školy, každého hotelu a restaurace. Pravidelné používání kvalitních a účinných prostředků dokáže držet tuto úroveň velmi vysoko. Podle frekvence využívání toalet doporučujeme používat 1x týdně základní čističe toalet Cleamen 310 a Cleamen 311.

## Generální čištění

Pro odstranění větších nánosů vodního a močového kamene je nutné na toalety použít odvápnovač Cleamen 450, který dokáže narušit strukturu usazenin. Poté stačí jen Cleamen 310 nebo Cleamen 311 a toalety řádně mechanicky vyčistit i pod okrajem mísy nebo pisoáru.

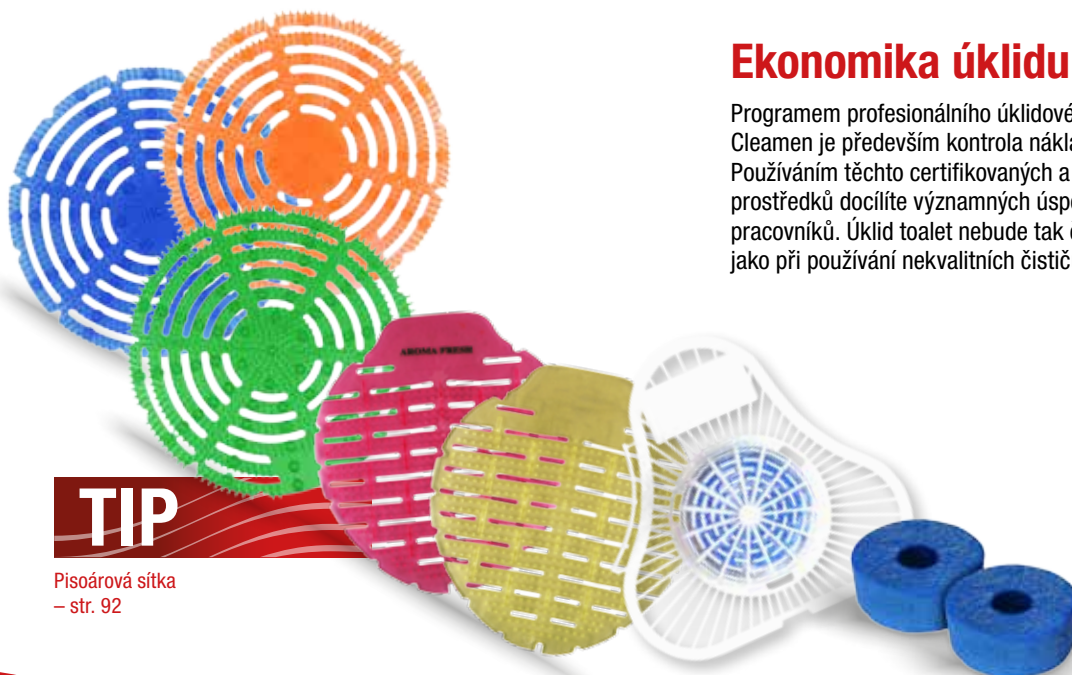

**TIP**

Pisoárová síťka  
– str. 92

## Ekonomika úklidu

Programem profesionálního úklidového systému Cleamen je především kontrola nákladů na úklid. Používáním těchto certifikovaných a testovaných prostředků docílíte významných úspor ve mzdách pracovníků. Úklid toalet nebude tak časově náročný jako při používání nekvalitních čističů.



## Dlouhodobá vůně

Velmi frekventované toalety je výhodné vybavit parfémovanými doplňky. Kvalitní pisoárové síťko a enzymatická tableta může nahradit vůně osvěžovačů, voňavých závěsů apod.

## Prevence

Používáním kvalitních sítok a tablet s obsahem enzymů docílíte dlouhodobou čistotu sanitární keramiky. Enzymy, které jsou v těchto výrobcích obsaženy zabraňují usazování vodního a močového kamene, a proto je pravidelná údržba daleko snadnější a rychlejší. Naše moderní síťka jsou konstruována tak, aby omezovala rozstříkávání moči. Okolí pisoárů zůstává čisté a suché.



Pisoárová síťka



Tablety do pisoáru





## CLEAMEN 410 koupelny s leskem

**Vhodný na obklady, umyvadla, vany, sprchové kouty, vodovodní baterie, vnější části toaletních mís, akrylátové vany a plastové součásti.**

Prostředek určený k mytí sanitárních ploch, snadno odstraňuje skvrny a nánosy vodního kamene. Nanášejte jej pomocí pěnového rozprašovače na plochy, rozetřete pomocí houby nebo mikrovláknové utěrky. Následně povrch dostatečně opláchněte čistou vodou. Na silnější vrstvy vodního kamene použijte houbičku s padem nebo jemný kartáček.

Prostředek nechte působit maximálně 10 minut, potom povrch opláchněte. V případě většího znečištění proces několikrát opakujte. Nevhodný na povrchy, které nemají odolnost proti kyselinám. Při denním úklidu je možno používat prostředek zředěný, viz tabulka.

Dávkování			
míra znečištění	■	■ ■	■ ■ ■
ml / 1 l	250 (25%)	500 (50%)	koncentrát (100%)
pH roztoku	2,3	2,3	2
pH koncentrátu: 2			

1 l VC410010095 62,80 Kč / 2,46 €

5 l VC410050096 205,50 Kč / 8,06 €



obsahuje NANO částice

## CLEAMEN 420 odpady sanitární

**Vhodný na plastové a keramické odpady umyvadel, sprch, pisoárů a WC.**

Vysoce účinný prostředek k pročišťování odpadů, který odstraňuje rez, vodní a močový kámen, likviduje všechny druhy nežádoucích usazenin. Prostředek obsahuje vysoce koncentrovanou kyselinu sírovou, proto s ním pracujte s maximální opatrností a vždy používejte ochranné prostředky, jako jsou chemicky odolné gumové rukavice, brýle (štít) a PVC zástěru, nebo oblek! Prostředek se používá neředěný, nalévá se přes omezovač průtoku přímo z lahve pomalu do čistěného odpadu. Při ředění kyseliny se zbytkem vody v odpadu dochází k uvolnění velkého množství tepla a může dojít k varu, vývinu páry i k vystřikování kyseliny. Proto je důležitá pomalost aplikace. Z tohoto důvodu je láhev vybavena omezovačem průtoku, který při aplikaci nikdy nesnímejte! Po nalití prostředku v doporučeném množství do odpadu jej nechte působit 15 – 30 minut, opakovaně propláchněte velkým množstvím vody. V případě zcela ucpaného odpadu nejdříve odsajte vodu a mechanicky uvolněte části odpadu. Nevhodný na staré, zrezivělé kovové odpady a na flexibilní plastové odpadní hadice.



Uzávěr s omezovačem průtoku



odstraní každou nečistotu

Dávkování podle druhu odpadu			
druh odpadu	umyvadlový sifon	úklidová výlevka	WC odpad
dávka (ml)	150	250	500
doba působení (min.)	15	25	30
pH koncentrátu: 1			



1 l VC420010099 83,90 Kč / 3,29 €

Pozor, prostředek může poškozovat (měnit barvy) různé citlivé materiály, jako například Granit a některé typy nerezů a jiných kovů. Vyvarujte se proto jejich potřísnění, nebo na skrytém místě ověřte, zda se nemění!

## CLEAMEN 442 na podlahy kyselý

**Prostředek na postavební a periodický úklid. Vhodný na všechny druhy slinutých dlažeb, na vinylové podlahy a podlahy opatřené nátěrem a na všechny podlahy odolné kyselinám.**

Nejvýkonnější kyselý čisticí prostředek pro ruční i strojní čištění. Má široké použití, je určen na postavební úklid – odstranění cementových závojų, i na hloubkový nebo periodický úklid – odstranění minerálních usazenin. Při použití se liší pouze koncentrací a počtem oplachů po jeho aplikaci. Při dávkování do 30 ml / 10 l již není nutné provádět oplach vůbec. Prostředek je silně koncentrovaný a nepěňivý. Odstraňuje minerální usazeniny, vodní kámen, cement a stopy rzi, oživuje a čistí cementové spáry, ale při častém čištění ve vysoké koncentraci je vymývá. Při periodickém použití 1x za měsíc oživí barvy a rozjasní vzhled všech slinutých dlažeb. Poradí si jak s protiskluznou dlažbou, tak i s vyšlapanými cestičkami na broušených nebo matných dlažbách. Je vhodný jako poslední operace čištění před nanášením impregnace. Nevhodný na mramory, vápence a na povrchy, které nejsou odolné kyselinám. Cena 1 l pracovního roztoku od 0,12 Kč / 0,005 €.

Dávkování pro periodický úklid			
míra znečištění	■	■ ■	■ ■ ■
ml / 10 l	20 (0,2%)	40 (0,4%)	60 (0,6%)
pH roztoku	2,6	2,3	2,1
pH koncentráty: 1			

Dávkování pro postavební a základní úklid			
míra znečištění	■	■ ■	■ ■ ■
ml / 10 l	50 (0,5%)	100 (1%)	200 (2%)
pH roztoku	2,2	1,9	1,7
pH koncentráty: 1			

1 l VC442010098 84,50 Kč / 3,31 €

5 l VC442050098 308,00 Kč / 12,08 €



### TIP

Výpustný kohout  
pro 5 l kanystr – str. 79



oživí barvy  
a rozjasní vzhled



**POZOR**  
KLUZKÁ PODLAHA

### TIP

Výstraha kluzká podlaha  
– str. 88

PROFESIONÁLNÍ ÚKLID – UMÝVÁRENSKÁ OBLAST



## CLEAMEN 450 gelový odvápnovač ploch

Vhodný na bazény, sprchy, umývárny, lázně i do průmyslových provozů.

Prostředek je určený k odstranění vápenných usazenin a vodního kamene ze všech pevných, nesavých, kyselinám odolných ploch, zejména keramických dlažeb a obkladů. Přípravek naneste v doporučené koncentraci na čistěný povrch a nechejte 5 – 15 min. působit. Pomocí kartáče nebo padu odstraňte uvolněné nečistoty a opláchněte. Proces opakujte až do úplného odstranění vodního kamene. Při práci zajistěte dostatečné větrání, omezte pobyt na pracovišti a zabraňte vdechování aerosolu a výparů! Nevhodný na mramor, vápenc, přírodní lesklý kámen, lamino, hliník, chrom, nerez a dřevo. Cena 1 l pracovního roztoku od 0,55 Kč / 0,022 €.



### Dávkování gelu naneseného padem (houbou)

míra znečištění	■	■ ■	■ ■ ■
gel (ml)			koncentrát
pH roztoku			0,5
pH koncentrátu: 0,5			

### Dávkování do vědra

míra znečištění	■	■ ■	■ ■ ■
ml / 10 l	100 (1%)	200 (2%)	
pH roztoku	1,7	1,5	
pH koncentrátu: 0,5			

### Dávkování pro zpěňovací rozprašovač

míra znečištění	■	■ ■	■ ■ ■
ml / 1 l	150 (15%)	250 (25%)	500 (50%)
pH roztoku	0,9	0,7	0,5
pH koncentrátu: 0,5			

odstraní i silné  
nánosy vodního  
kamene



5 l VC450050099 273,00 Kč / 10,71 €

## CLEAMEN 451 odvápnovač nerezových ploch a technologií

Vhodný na nerezové a chromované vodovodní baterie a vybavení bazénů. Vhodný na odvápnění technologických zařízení, jako jsou myčky nádobí, vodovodní baterie, pračky, varné nádoby, nerezové plochy.

Prostředek určený k odvápnování kovových zařízení, likviduje problémové usazeniny a zanechává tyto plochy čisté. Díky obsahu antikoročních látek nenarušuje kovové povrchy. Na odvápnování myček a praček prostředek naředíte s vodou podle návodu přístroje (běžně cca 2 litry Cleamen 451 na průměrně velkou myčku) a nechejte projít mycím procesem při teplotě do 60 °C s důkladným oplachem. Malé předměty ponořte do roztoku v poměru 200 – 300 ml / 1 l vody, nechejte působit asi 10 minut a mechanicky pomocí kartáče, nebo padu odstraňte uvolněné nečistoty. Předměty pak opláchněte čistou vodou. V případě silnějších nečistot proces několikrát opakujte. Nevhodný na materiály neodolné kyselinám. Cena 1 l pracovního roztoku od 3,75 Kč / 0,147 €.

### Dávkování pro plošné čištění (odvápnění)

míra znečištění	■	■ ■	■ ■ ■
ml/1 l	50 (5%)	150 (15%)	300 (30%)
pH roztoku	2,3	2,3	2
pH koncentrátu: 1			

### Dávkování pro čištění praček a technologií (odvápnění)

míra znečištění	■	■ ■	■ ■ ■
ml/1 l	100 (10%)	200 (20%)	300 (30%)
pH koncentrátu: 1			
pozn.: Teplota do 60 °C při expozici cca 20 min na dané teplotě.			

1,2 kg VC451010099 96,80 Kč / 3,80 €

6 kg VC451050099 374,90 Kč / 14,70 €



odstraní i silné nánosy  
vodního kamene



# ÚKLID BAZÉNU V PRAXI

## Generální úklid bazénu

Generální úklid bazénu je skvělá příležitost ušetřit mnoho úsilí a času. Když se totiž bude dělat správně, s pomocí profesionálního vybavení a s CLEAMENem, jde takový úklid výrazně snadněji a rychleji.



## Likvidace vodního kamene

Podlahy a stěny v okolí bazénu, ve wellness a podobných provozech jsou hodně zatíženy velkým množstvím vody a relativně vysokou teplotou. Výsledkem je zvýšený výskyt vodního kamene. CLEAMEN již mnohokrát prokázal, že takový úklid dokáže provést spolehlivě.



## Čištění ochozů a přepadových jímek

Čištění ochozů patří k dennímu úklidu každé provozovny s bazénem. CLEAMEN splňuje všechny vysoké nároky kladené na čisticí prostředek pro tyto účely.



## Čištění sprch

Sprchy mají v bazénech a wellness dvě zásadní specifika: projde tudy každý návštěvník a na stěny se nacáká nejvíce vody. Ta s sebou navíc, kromě běžného obsahu vodního kamene, nese také zbytky kosmetiky (mýdla, krémy), zbytky kůže a potu. Je to pak velmi odolná kombinace. CLEAMEN ji ovšem hravě odstraní.



## Čištění sauny

Není nad to „prohřát si kosti“ v sauně. Ještě lépe, pokud je sauna dokonale čistá. Hosté jsou velmi všímaví a k nedostatkům v úklidu velmi přísní. S CLEAMENem budete mít jistotu, že z vaší sauny odejdou spokojeni.



## Čištění šaten

Šatny jsou vstupní bránou každého bazénu nebo wellness centra. Je proto důležité, aby už tady začala dokonalá čistota. CLEAMEN je v tomto smyslu velmi zkušeným pomocníkem.

Další videa najdete:

**VIDEOKANÁL CORMEN**

<https://www.youtube.com/channel/UC66cLHd-drcgV7Wkv5F1CPQ>





## CLEAMEN 510 dezi PP (pevné plochy)

Koncentrovaný prostředek určený k dezinfekci ploch a předmětů ve zdravotnictví, potravinářství, stravovacích provozech, veřejných prostorách a v dalších činnostech epidemiologicky závažných. Je vhodný k dezinfekci provozoven kosmetiky, pedikúry, manikúry, kadeřnictví, holičství, masérských a rekondičních služeb, solárií apod. Použití složky nenarušují materiál dezinfikovaných ploch a nástrojů. Pro profesionální použití.

**POUŽITÍ:** Přípravek naředíte podle požadované účinnosti (viz tabulka) a nanášíte na dezinfikované plochy pomocí rozprašovače tak, aby povrch zůstal rovnoměrně vlhký. Na větší podlahové plochy nanášíte dezinfekci pomocí mopu a vědra. Povrch nestírejte do sucha! Dezinfekci nechte působit na ošetřované ploše předepsanou dobu (viz tabulka). V průběhu této doby se nesmí plochy umývat ani stírat – proces dezinfekce by se předčasně ukončil. Před aplikací dezinfekce musí být povrch suchý, čistý a zbavený všech nečistot, jinak nebude dezinfekce dokonale účinná. Vydezinfikované plochy je možno po uplynutí expoziční doby před přímým stykem s potravinami nebo pokožkou opláchnout pitnou vodou. Pro dávkování použijte pumpičku s dávkou 2 ml nebo odměrku s dávkou 10 – 25 ml. Cena 1 l pracovního roztoku od 0,51 Kč / 0,020 €.

Ředění			
baktericidní účinek spektra: A		fungicidní účinek spektra: V	
na bakterie G+	na bakterie G-	na vegetativní buňky	na spóry
nezbytná doba působení			
30 minut			
účinná koncentrace / 1 l		2,5 – 10 ml (0,25 – 1%)	
účinná koncentrace / 10 l		25 – 100 ml (0,25 – 1%)	
pH koncentráty: 7 – 8			

### Spektrum účinku:

Baktericidní: na bakterie G+ (grampozitivní) a G- (gramnegativní)  
 Fungicidní: na vegetativní buňky a na spóry  
 Biocidní typ: 2, 4 (domácnost, zdravotnictví, potravinářský průmysl)

Prostředek obsahuje následující účinné biocidní látky (g / 100 g směsi): kvartérní amoniové sloučeniny, benzyl-C12-16-alkyldimethyl chloridy (EC: 270-325-2): 9,8 g, propan-2-ol (EC: 200-661-7): 20,0 g. Ev. č. v ČR: MZDR 5442/2018/SOZ. Rozhodnutí v SR: bio/1201/D/13/1/CCHLP.

1 l	VC510010099	233,80 Kč / 9,17 €
5 l	VC510050099	1 011,50 Kč / 39,67 €



## CLEAMEN 520

dezi PPM (pevné plochy s mycím účinkem)

Koncentrovaný dezinfekční a čisticí prostředek určený pro vlhký úklid. Používá se hlavně pro dezinfekci ploch a předmětů při činnostech epidemiologicky závažných (ve zdravotnictví, průmyslových provozech, veřejných prostorech, veterinárních zařízeních a v zemědělství). Uplatňuje se také při dezinfekci zdravotnických přístrojů, při úklidu a dezinfekci provozoven holičství, kadeřnictví, kosmetiky a pedikúry, masérských salonů, rekondičních služeb a solárií. Jeho největší předností je, že současně zabezpečuje dezinfekci i dokonalé umytí povrchu. Pro profesionální použití.

**POUŽITÍ:** Na menší plochy doporučujeme aplikovat naředěný prostředek mechanickým rozprašovačem. Na větší plochy aplikujte prostředek mopem. Dezinfekci nechte působit na ošetřované ploše předepsanou dobu (viz tabulka). Na závěr ošetřovaný povrch opláchněte vodou. Po uvedené době je povrch dezinfikován. V průběhu této doby se nesmí plochy umývat ani stírat – proces dezinfekce by se předčasně ukončil. Po uplynutí této doby je možno před přímým stykem s pokožkou vydezinfikované plochy opláchnout pitnou vodou. Prostředek lze použít i k namáčení (20 ml do 1 litru), například k dezinfekci pomůcek v holičství, kadeřnictví, kosmetických salónech, masérských salónech apod. Prostředek není vhodný na plochy určené pro přímý kontakt s potravinami. Cena 1 l pracovního roztoku od 1,67 Kč / 0,065 €.

### Spektrum účinku:

Baktericidní: na bakterie G+ (grampozitivní) a G- (gramnegativní), TBC, MRSA  
 Fungicidní: většina mikroskopických hub  
 Biocidní typ: 2, 3 (domácnost, zdravotnictví, zemědělství)

Prostředek obsahuje následující účinné biocidní látky (g / 100 g směsi): didecyl-(dimethyl)-amonium chlorid (EC: 230-525-2): 8,5 g, peroxid vodíku (EC: 231-765-0): 3,0 g, chlorhexidin diglukonát (EC: 242-354-0): 0,5 g. Ev. č. v ČR: MZDR 1817/2018/SOZ. Rozhodnutí v SR: bio/873/D/05/2/CCHLP.



1 l	VC520010099	123,60 Kč / 4,85 €
5 l	VC520050099	556,20 Kč / 21,81 €

Používejte biocidy bezpečným způsobem.  
 Před použitím si vždy přečtěte označení  
 a informace o přípravku.



Ředění		
	účinek na bakterie a plísňě spektra: A, V	účinek na mykobakterie spektra: M, T
nezbytná doba působení	30 minut	30 minut
účinná koncentrace / 1 l	15 ml (1,5 %)	20 ml (2 %)
účinná koncentrace / 10 l	150 ml (1,5 %)	200 ml (2 %)
pH koncentráty: 5 – 6		

## CLEAMEN 540 dezi AP (alkoholový na předměty)

Alkoholový dezinfekční prostředek se širokým spektrem účinku. Je vhodný pro dezinfekci menších ploch v potravinářství a zdravotnictví, jako jsou operační stoly, nástroje, lůžka, gumová obuv, laboratorní přístroje, vakuovačky, baličky a plochy vyžadující zvýšený dezinfekční režim. Prostředek má vynikající dezinfekční účinky se širokým spektrem a vysokou spolehlivostí. Používá se neředěný. Neobsahuje chlor a odstraňuje více než 99,99 % vitálních forem mikroorganismů. Prostředek není parfemovaný.

Pro profesionální použití.

**POUŽITÍ:** Na ošetřované plochy aplikujte mechanickým rozprašovačem, nanesený prostředek neotírejte. Lze jej použít i pro ponornou dezinfekci, například k dezinfekci pomůcek v holičství, kadeřnictví, kosmetických salónech, masérských salónech apod. Dezinfikované nástroje a pomůcky nechte ponořené v koncentrátu 15 minut a před použitím opláchněte vodou. Vydezinfikované plochy je možno po uplynutí expoziční doby před přímým stykem s potravinami nebo pokožkou opláchnout pitnou vodou.

Pracovní roztok k přímému použití		
	účinek na bakterie a plísňě spektra: A, V	účinek na mykobakterie spektra: M, T
nezbytná doba působení	15 minut	15 minut
běžná spotřeba na 1 m <sup>2</sup>	10 ml	10 ml
pH koncentrátu: 7 – 8		



### Spektrum účinku:

**Baktericidní:** na bakterie G+ (grampozitivní) a G- (gramnegativní), TBC, MRSA  
většina mikroskopických hub  
**Fungicidní:**  
**Biocidní typ:** 2, 4 (domácnost, zdravotnictví, potravinářský průmysl)

Prostředek obsahuje následující účinné biocidní látky (g / 100 g směsi): ethanol (CAS: 64-17-5): 20 g, propan-1-ol (CAS: 71-23-8): 40 g.  
Ev. č. v ČR: MZDR 5402/2018/SOZ. Rozhodnutí v SR: bio/873/D/05/3/CCHLP.



11 VC540010098 174,10 Kč / 6,83 €

### Podrobné popisy použití:

[www.cormen.cz/p/816/5667/cleamen-510-dezi-pp](http://www.cormen.cz/p/816/5667/cleamen-510-dezi-pp)  
[www.cormen.cz/p/921/5668/cleamen-520-dezi-ppm](http://www.cormen.cz/p/921/5668/cleamen-520-dezi-ppm)  
[www.cormen.cz/p/816/5669/cleamen-540-dezi-ap](http://www.cormen.cz/p/816/5669/cleamen-540-dezi-ap)  
[www.cormen.cz/p/921/5670/cleamen-570-dezi-s](http://www.cormen.cz/p/921/5670/cleamen-570-dezi-s)

## CLEAMEN 570 dezi S (solária, sauny)

Vysoce koncentrovaný prostředek určený k dezinfekci a čištění ploch, předmětů a nástrojů, včetně zařízení ve službách epidemiologicky závažných, například kosmetika, solária, fitness studia, sauny, bazény a podobně. Prostředek vyniká širokým spektrem účinku (baktericidním, fungicidním, mykobaktericidním, virucidním), nízkou koncentrací (0,3 – 0,6 %) a krátkou dobou působení (1 minuta). Neobsahuje chlor a odstraňuje více než 99,99 % vitálních forem mikroorganismů. Prostředek nenarušuje žádný materiál. Pro profesionální použití.

**POUŽITÍ:** Na menší plochy doporučujeme aplikovat naředěný prostředek mechanickým rozprašovačem, na větší plochy aplikujte mopem. Dezinfekci nechte působit na ošetřované ploše předepsanou dobu (viz tabulka). Případné zaschnutí není na závadu. Po uvedené době je povrch dezinfikován. V průběhu této doby se nesmí plochy umývat ani stírat – proces dezinfekce by se předčasně ukončil. Po uplynutí této doby je možno před přímým stykem s pokožkou a potravinami vydezinfikované plochy pláchnout pitnou vodou. Prostředek lze použít i pro ponornou dezinfekci (10 ml do 1 litru), například pomůcek v holičství, kadeřnictví, kosmetických salónech, masérských salónech apod.  
Cena 1 l pracovního roztoku od 1,02 Kč / 0,040 €.

Ředění		
	baktericidní a fungicidní účinek spektra: A, M, T, V	virucidní účinek HIV, HBV, HCV spektra: B
nezbytná doba působení	1 minuta	60 minut
ml / 1 l	3 (0,3%)	6 (0,6%)
pH koncentrátu: 3 – 4		

### Spektrum účinku:

**Baktericidní:** na bakterie G+ (grampozitivní) a G- (gramnegativní), TBC, MRSA  
**Fungicidní:** většina mikroskopických hub  
**Virucidní:** HIV, adenoviry, papovaviry, rotaviry, hepatitida B a C (HBV, HCV)  
**Biocidní typ:** 2, 4 (domácnost, zdravotnictví, potravinářský průmysl)

Prostředek obsahuje následující účinné biocidní látky (g / 100 g směsi): poly-(hexamethylenbiguanid) hydrochlorid (CAS: 32289-58-0): 9,0 g, didecyl-(dimethyl)-amonium chlorid (EC: 230-525-2): 8,0 g.  
Ev. č. v ČR: MZDR 1818/2018/SOZ.  
Rozhodnutí v SR: bio/873/D/05/5/CCHLP.



11 VC570010099 338,90 Kč / 13,29 €





# Ekologické produkty

Ekologie se čím dál víc týká našich životů a díky tomu jsme svědky zvýšeného zájmu o ekologické výrobky a technologie. Naše produkty splňují nejpřísnější kritéria pro ochranu životního prostředí a jsou rychle rozložitelné v přírodě. To vše při zachování svých mycích a čisticích vlastností. Výrobky značek Krystal ECO a Cleamen ECO se používají především u objektů s individuálními biologickými čističkami odpadních vod.



## KRYSTAL NA KOUPELNY ECO

Krystal na koupelny ECO je špičkovým výrobkem kombinujícím vysokou účinnost odstraňování zbytků mýdel, kosmetických prostředků a vodního kamene z čistěných povrchů s maximální korozní tolerancí vůči všem kovovým doplňkům, které jsou součástí vybavení koupelen. Díky svému unikátnímu složení zanechává po použití vysoký lesk a ochrannou polymerní vrstvu. Pomocí této polymerní technologie chrání povrchy před tvorbou krystalizačních center vodního kamene a zabraňuje penetraci špíny do nitra čistěných povrchů. Produkt je vhodný především do provozoven, které mají vlastní biologickou čistírnu odpadních vod. **pH 2,5**

750 ml VBK0007599 45,90 Kč / 1,80 €



## KRYSTAL WC CLEANER ECO

Krystal WC cleaner ECO je vysoce účinný čistič toalet a sanitárního keramického zařízení. Svým složením je předurčen k čištění keramických povrchů zvláště tam, kde je tvrdá voda a zvýšený výskyt vodního kamene. Pravidelnou aplikací tohoto produktu je zamezeno tvorbě nepříjemných barevných skvrn, jejichž základem je právě vodní kámen. Pro parfemaci je použita vysoce stabilní ovocná vůně. Produkt je vhodný především do provozoven, které mají vlastní biologickou čistírnu odpadních vod. **pH 1**

750 ml VBCEZ007598 29,90 Kč / 1,17 €



## KRYSTAL NA NÁDOBÍ ECO

Krystal na nádobí ECO je vyroben ze surovin přírodního původu – z kukuřice a kokosu. Podle výsledků talířového testu je produkt hodnocen velmi dobře s ohledem na mycí účinnost. Pečlivým výběrem přírodních surovin bylo též dosaženo vysoké dermatologické snášenlivosti k pokožce rukou. Celkový přírodní charakter výrobku je podtržen intenzivní vůní citrusových plodů. **pH 7,5**

750 ml VBNEC007599 31,00 Kč / 1,22 €



pro ruční mytí



## CLEAMEN 146 ECO čistič a leštič na lesklé povrchy

Vhodný do provozoven s individuální biologickou čistírnu odpadních vod. Obsahuje velmi jemné a neutrální tenzidy, které účinně odstraní i odolné nečistoty. Je určen zejména na leštěné mramory, žuly a přírodní i umělé kameny, vysoce lesklé dlažby apod. Je vhodný i na plasty, laminátové povrchy, leštěný nerez i jiné kovy. Vynikajících výsledků dosahuje na vinylových podlahách. Prostředek je určen pro ruční mytí mopem nebo mikrovláknovou utěrkou pro dosažení plného efektu lesku. Z důvodu pěnivosti nevhodný pro strojní mytí. Cena 1 l pracovního roztoku od 0,32 Kč / 0,013 €.

11 VC146010098 65,00 Kč / 2,55 €



Dávkování			
míra znečištění	■	■ ■	■ ■ ■
ml / 10 l do vědra	5	10	20
sprejové čištění ml / 1 l	5	10	20
pH roztoku	7	7,1	7,2
pH koncentráty: 8			



EKOLOGICKÉ PRODUKTY

# Aplikační technika

Současným trendem v úklidu je co nejvíce zrychlit práci. Cílem je také omezit manipulaci s koncentrovanými chemikáliemi. Praktické pomůcky pro aplikaci mycích a čisticích roztoků i koncentrátů výrazně usnadňují práci, zvyšují produktivitu a tím podstatně šetří čas. Pravidelným používáním správné aplikační techniky a všech pomůcek lze docílit špičkové úrovně čistoty při zachování nízkých nákladů na úklid. Čím více pomůcek pořídíte svým zaměstnancům, tím lepší výsledky od nich můžeme očekávat.



Aplikační a dávkovací pomůcky ..	79
Tlakový postřikovač .....	80
Tlakový zpěňovač .....	80
Přenosná směšovací zařízení ....	80
Nástěnná směšovací zařízení ....	81
Přenosná pěnovací zařízení.....	82
Nástěnná dávkovací zařízení.....	82
Tankovací věž .....	83
Dávkovače průmyslových myček..	83



# CLEAMEN APLIKAČNÍ A DÁVKOVACÍ POMŮCKY



Základním pomocníkem profesionální řady Cleamen je praktická multifunkční láhev, ve které se většina prostředků dodává. Hrdlo láhve je přizpůsobeno tak, aby na něj bylo možné nasadit nejrůznější aplikační pomůcky. Tak je možné z láhve rozstříkat, pěnovat nebo dávkovat nepatrná i větší množství roztoků. Láhev je navíc opatřena chytrým ukazatelem hladiny, tzv. stavoznakem. Správným používáním přispějete k bezpečnosti a ochraně zdraví při práci. Pro ruční dávkování velmi malých dávek se používá dávkovací pumpa s dávkou 2 ml a speciální konstrukcí odolávající silným chemikáliím. Pro dávkování chemie do vědra se používá dávkovací uzávěr s dávkou 10–25 ml vhodný na 1 l lahev Cleamen. Pro dávkování chemie do vědra z kanystrů se používá dávkovací pumpa s dávkou 0–30 ml. Tato pumpa je univerzální na všechny typy kanystrů Cleamen.

K aplikačním pomůckám jsou dodávány etikety určené k popisu koncentrací a použitých čističů.

1	Ředící aplikační láhev 0,5 l, 12 ks	VAC07001299	299,00 Kč / 11,73 €
2	Ředící aplikační láhev 1 l, 12 ks	VAC08001299	233,00 Kč / 9,14 €
3	Pěnič, 12 ks	VAA04001299	139,00 Kč / 5,45 €
4	Rozprašovač, 12 ks	VAA03001299	128,00 Kč / 5,02 €
5	Univerzální rozprašovač, 12 ks	VAA02001299	149,00 Kč / 5,84 €
6	Dávkovací pumpa 2 ml, 12 ks	VAC06001299	165,00 Kč / 6,47 €
7	Dávkovací pumpa 30 ml na 5, 10, 20 l kanystr, 1 ks	ZC903000199	60,00 Kč / 2,35 €
8	Výpustný kohout pro 10 a 20 l kanystr, 1 ks	ZC937000599	150,00 Kč / 5,88 €
9	Výpustný kohout pro 5 l kanystr, 1 ks	ZC902000199	102,00 Kč / 4,00 €

YouTube



Aplikační láhev



## CLEAMEN TLAKOVÝ POSTŘIKOVAČ

generální a sanitární

Používá se pro nanášení čistícího roztoku na větší plochy 2 – 100 m<sup>2</sup>. Tlakový ruční postřikovač na neutrální a alkalické (generální), nebo kyselé (sanitární) chemické čistící roztoky. Je vybaven variabilní tryskou s kuželovým rozprachem a těsněním (generální – EPDM, sanitární – FPM). Obsah nádoby je 1,5 l. Doporučený obsah roztoku je max. 1000 ml.

<b>generální EPDM 1,5 l</b>	VC925000199	469,00 Kč / 18,39 €
<b>sanitární FPM 1,5 l</b>	VC926000199	569,00 Kč / 22,31 €



## CLEAMEN TLAKOVÝ ZPĚŇOVAČ

generální a sanitární

Tlakový ruční zpěňovač slouží pro rychlé nanášení čistícího prostředku na čišťené plochy ve formě pěny. Dodává se v provedení na alkalické chemické čistící roztoky (generální) s těsněním typu EPDM nebo kyselé (sanitární) s těsněním typu Viton FPM. Je vybaven plochou tryskou se zpěňovacím zařízením. Celkový obsah nádoby je 2 l, maximální doporučený obsah náplně je 1000 ml roztoku.

<b>generální EPDM 2 l</b>	VAA05001599	599,00 Kč / 23,49 €
<b>sanitární Viton FPM 2 l</b>	VAA05001598	599,00 Kč / 23,49 €



## PŘENOSNÁ SMĚŠOVACÍ ZAŘÍZENÍ

Jednoduchá a levná zařízení určená na míchání mycího roztoku do vědra, ředicích lahví, strojů i úklidových vozíků. Zařízení je poháněno protékající vodou a je nezávislé na ostatních energiích. Voda o tlaku 200 – 600 kPa je do zařízení přiváděna hadicí s rychlospojkou. Směšovače se podle provedení našroubují na lahev 1 l nebo kanystr 5 (10 nebo 20 l). Pro jednu vodní přípojku lze využít více zařízení, která je možné po odpojení uložit do uzavřené skříně.

<b>5 l s hadicí</b>	ZC947000199	740,00 Kč / 29,02 €
<b>20 l s hadicí</b>	ZAI01002099	740,00 Kč / 29,02 €
<b>1 l do vědra</b>	ZAI02000199	660,00 Kč / 25,88 €
<b>5 l do vědra</b>	ZAI02000599	660,00 Kč / 25,88 €

# NÁSTĚNNÁ SMĚŠOVACÍ ZAŘÍZENÍ ECOMIX

Jedná se o stacionární směšovací zařízení určená pro průmyslové a profesionální použití v úklidu a v gastronomii. Poskytují komfortní výdej většího množství čisticích roztoků. Jsou zařízeny na odběr koncentrovaných prostředků z kanystrů nebo ze sudů. Zařízení je poháněno protékající vodou, je nezávislé na ostatních energiích. Voda o tlaku 200 – 600 kPa je do zařízení přiváděna pevnou přípojkou. Sestava směšovačů pro dávkování různých chemií, lze propojit na jednu pevnou přípojku. Pro dávkování více druhů mycích roztoků lze použít zdvojené provedení Ecomix CT Dual nebo směšovač na 4 druhy chemie ECOMULTI. Rozlišuje se provedení pro dávkování do vědra s rychlostí plnění max. 14 l/min a provedení pro dávkování do fedič lahve s rychlostí plnění max. 4 l/min. Provedení Dual se dodává i v kombinovaném provedení 1x do lahve a 1x do vědra. Označení CT (Compact) znamená zkrácené provedení.

1	ECOMIX směšovač na plnění lahví	ZAI07000499	2 694,00 Kč / 105,65 €
2	ECOMIX směšovač na plnění věder	ZAI07001499	2 720,00 Kč / 106,67 €
3	ECOMULTI směšovač na plnění lahví	ZAI07000498	4 928,00 Kč / 193,25 €
4	ECOMULTI směšovač na plnění věder	ZAI07001399	4 941,00 Kč / 193,76 €
5	ECOMIX CT DUAL na vědro a láhev	ZAI07001498	4 190,00 Kč / 164,31 €
6	ECOMIX CT DUAL 2x láhev	ZAI07000496	4 190,00 Kč / 164,31 €
7	ECOMIX CT DUAL 2x vědro	ZAI07001497	4 490,00 Kč / 176,08 €
8	ECOMIX – spojovací prvek (2 ks)	ZA002000299	335,00 Kč / 13,14 €
9	ECOMIX – závěs na kanystr	ZA003000199	

## NOVINKA



APLIKAČNÍ TECHNIKA





## PŘENOSNÁ PĚNOVACÍ ZAŘÍZENÍ

Pěnovací směšovače pro profesionální a průmyslové použití slouží pro tvorbu řídké pěny při dávkování mycího roztoku přímo na čistěná místa. Nastavení koncentrace se provádí výměnou trysky, která nasává koncentrovaný čisticí prostředek z láhve nebo nádoby. Jsou poháněny protékající vodou při tlaku 200 – 600 kPa.

Koncentraci pracovního roztoku lze nastavit pomocí přiložené sady trysek v rozsahu 0,5 – 5 %. Průmyslový směšovač Foamer 25 je určen pro každodenní náročné použití, je vybaven ergonomickou pistolovou rukojetí a nádobkou na 600 ml čisticího prostředku.

na 1 l láhev Cleanem	ZAI03000199	830,00 Kč / 32,55 €
Foamer 25	ZAI06000199	4 490,00 Kč / 176,08 €

## NÁSTĚNNÁ DÁVKOVACÍ ZAŘÍZENÍ ECOSHOT

Stabilní dávkovací zařízení určená pro profesionální a průmyslové použití v úklidu a v gastronomii. Poskytují komfortní výdej nastaveného množství čisticích koncentrátů do ředicích lahví nebo do vědra. Nastavení velikosti dávky 5 – 30 ml se provádí po otevření přístroje pověřenou osobou. Při výdeji je znemožněno opakované dávkování pro zamezení plýtvání. Dávkovače jsou zařízení na odběr koncentrovaných prostředků z kanystrů nebo ze sudů.



1	ECOSHOT dávkování do láhve	ZAI08000199	2 349,00 Kč / 92,12 €
2	ECOSHOT dávkování do vědra	ZAI08000198	2 401,00 Kč / 94,16 €
3	ECOSHOT dávkování do dřezu	ZAI08000197	2 349,00 Kč / 92,12 €

## NOVINKA



# SMĚŠOVACÍ ZAŘÍZENÍ PRO ÚKLIDOVÉ STROJE tankovací věž

Je určeno pro rychlé a efektivní plnění úklidových strojů, vozíků i věder. Zajišťuje přesné dávkování chemie a dokonale rozmíchává pracovní roztok. Plnicí nádoba na cca 200 l pracovního roztoku je uložena na kovové konstrukci ve výši 1,5 m. Plnění úklidového stroje se provádí gravitačně, hadicí o průměru 50 mm s kulovým ventilem, doba plnění celé náplně je cca 60 vteřin. Nový roztok se připravuje pomocí injektorového dávkovače automaticky, bez zásahu obsluhy. Dávkování čisticí chemie je pevně nastaveno zvolením vhodné trysky. Hodnoty koncentrace roztoku se pohybují v rozmezí 0,5 % – 10 %, změny provádí pouze pověřený pracovník. Využitím zařízení nepřichází pracovníci úklidu do styku s koncentrátem, šetří se čas při úklidu a snižují prostoje. Zařízení je možné objednat do pronájmu, podmínky projednejte s obchodním zástupcem.

200 l ZC939000199 24 000,00 Kč / 941,18 €

[www.cormen.cz](http://www.cormen.cz)

ČLÁNEK



Výhody tankovací věže – str. 59



## DÁVKOVACÍ AUTOMATICKÉ ZAŘÍZENÍ PRO PRŮMYSLOVÉ MYČKY NA NÁDOBÍ

Kompletní zařízení pro dávkování mycích a oplachových prostředků průmyslových myček nádobí. Zařízení obsahuje elektricky poháněné čerpadlo, rozvodové hadice, instalační příslušenství, dle typu i vodivostní sondy. Instalace a seřízení vyžaduje odborný servis. Bližší informace najdete na [www.cormen.cz](http://www.cormen.cz).

1	Quantura 200 S	ZAI09000195	10 064,00 Kč / 394,67 €
2	Quantura 200 BT	ZAI09000196	10 154,00 Kč / 398,20 €
3	Quantura 10+, Detergent	ZAI09000197	4 562,00 Kč / 178,90 €
4	Quantura 10, Detergent	ZAI09000199	2 734,00 Kč / 107,22 €
5	Quantura 10, Rinse	ZAI09000198	2 890,00 Kč / 113,33 €

NOVINKA



APLIKAČNÍ TECHNIKA

# Úklidový materiál

K úklidu neodmyslitelně patří také spotřební materiál. Najdete zde profesionální ultrasavé utěrky, úklidové vozíky, kompletní pisoárový program a především mopy. Ty nabízíme v mnoha provedeních, jak kapsové, tak i jazykové a samozřejmě s různými typy použitých vláken. Od jemných lešticích až po hrubé, určené pro postavební úklid. Všechny výrobky v této sekci jsou prověřené dlouhodobým používáním. Při sestavování sortimentu jsme kladli důraz především na nejlepší poměr ceny a výkonu.



Utěrky.....	85
Držáky mopů .....	86
Mopy .....	87
Úklidové vozíky .....	88
Stěrky, rozmýváky, pady.....	90
Pisoárová sítka .....	92
Houbičky, kartáče, košťata.....	93





dokonale leští,  
nepouští vlákna

## UTĚRKA CLEAMAX FINE

Mikrovláknová utěrka z high-tech mikrovlákna pro dokonalé čištění hladkých ploch. Vhodná pro suché i mokré čištění, vysoká pevnost a stálost, možnost opakovaného praní při teplotách 65 až 95 °C. Vysoká chemická odolnost, absolutní nevláknivost, savost až 400 % hmotnosti. Rozměry 40x40 cm, hmotnost 130 g/m<sup>2</sup>. Ideální pro dočišťování skleněných ploch za sucha.

<b>4 barvy, 4 ks</b>	VSA04X00499	119,00 Kč / 4,67 €
<b>modrá, 12 ks</b>	VSA04M01299	335,00 Kč / 13,14 €
<b>růžová, 12 ks</b>	VSA04U01299	335,00 Kč / 13,14 €
<b>zelená, 12 ks</b>	VSA04Z01299	335,00 Kč / 13,14 €
<b>žlutá, 12 ks</b>	VSA04L01299	335,00 Kč / 13,14 €

## UTĚRKA CLEAMAX EXTRA SAVÁ

Univerzální netkané utěrky ze syntetického materiálu s vysokou pevností pro všeobecný úklid. Používají se za sucha i za mokra a díky síťové struktuře pojmou velké množství nečistot. Absorbují vlhkost až do čtyřnásobku vlastní hmotnosti. Jsou vhodné pro použití v potravinářství i v průmyslové výrobě. Díky své pevnosti je možno je i několikrát vyprat a opakovaně používat. Utěrky jsou dodávány v obalu po 30 ks v rozměrech 42x40 cm, hmotnost 55 g/m<sup>2</sup>.



42x40 cm

atest pro styk  
s potravinami

extrasavá,  
50 útržků  
27x31 cm



## UTĚRKA CLEAMAX MODRÁ V ROLI

Hladká utěrka s vysokou savostí pro průmyslové použití. Hmotnost 66 g/m<sup>2</sup>.

<b>1 role (50 útržků)</b>	VSA01005099	119,00 Kč / 4,67 €
---------------------------	-------------	--------------------

<b>modrá, 30 ks</b>	VSA02M03099	139,00 Kč / 5,45 €
<b>červená, 30 ks</b>	VSA02C03099	139,00 Kč / 5,45 €
<b>zelená, 30 ks</b>	VSA02Z03099	139,00 Kč / 5,45 €
<b>žlutá, 30 ks</b>	VSA02L03099	139,00 Kč / 5,45 €

## CN PROFI MIKROVLÁKNO

Utěrka z tkaného smyčkového mikrovlákna v profesionálním provedení pro čištění i leštění za sucha i za mokra. Baleno po 12 ks, velikost 38x38 cm, 380 g/m<sup>2</sup>.



38x38 cm

<b>modrá, 12 ks</b>	ZUTUM000196	299,00 Kč / 11,73 €
---------------------	-------------	---------------------

## CN UTĚRKA UNIVERZÁL MIKROVLÁKNO

Utěrka ze smyčkového mikrovlákna pro čištění i leštění za sucha i za mokra. Dodává se ve 4 barvách balená jednotlivě, nebo po 12 ks. Rozměr 40x40 cm, hmotnost 250 g/m<sup>2</sup>.



40x40 cm

<b>modrá, 1 ks</b>	ZUTUC000188	17,90 Kč / 0,72 €
<b>modrá, 12 ks</b>	ZUTUC000196	199,00 Kč / 7,80 €
<b>zelená, 1 ks</b>	ZUTUC000187	17,90 Kč / 0,72 €
<b>zelená, 12 ks</b>	ZUTUC000197	199,00 Kč / 7,80 €
<b>žlutá, 1 ks</b>	ZUTUC000185	17,90 Kč / 0,72 €
<b>žlutá, 12 ks</b>	ZUTUC000199	199,00 Kč / 7,80 €
<b>červená, 1 ks</b>	ZUTUC000186	17,90 Kč / 0,72 €
<b>růžová, 12 ks</b>	ZUTUC000198	199,00 Kč / 7,80 €



## DRŽÁK JAZYKOVÉHO MOPU

Držáky plochých jazykových mopů s pracovním záběrem 40 cm a šířkou 11 cm určené pro profesionální použití dodáváme ve dvou provedeních. Jednodušší na ovládání je držák s magnetickým zámkem, je ideální na použití s lehkými mikrovláknovými mopy. Držák s mechanickým zámkem zajišťuje spolehlivou funkci i při použití nejtěžších bavlněných mopů, práce s nimi je ale trochu náročnější. Držáky jsou standardně vybaveny křídélky se dvěma zuby pro zachycení jazyku s druky, spolehlivě ale zachytí i běžné mopy, které na jazyku místo druku mají výztuž.

**magnetický zámek, 40 cm, 1 ks** ZUTMD000198 380,00 Kč / 14,90 €

**mechanický zámek, 40 cm, 1 ks** ZUTMD000197 565,00 Kč / 22,16 €

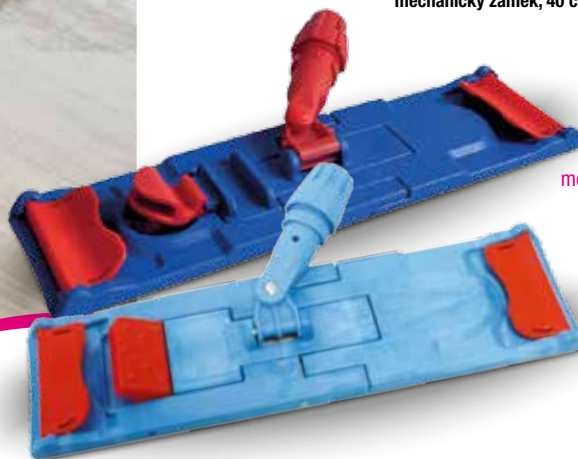

mechanický 40 cm

magnetický 40 cm

## DRŽÁK KAPSOVÉHO MOPU

Je určený pro práci s mikrovláknovými a předvlhčenými kapsovými mopy. Magnetické provedení doporučujeme pro plné profesionální vytížení a nemocniční prostředí. Držák s mechanickým zámkem v odlehčeném provedení je vhodný pouze pro domácí a příležitostný úklid.

**magnetický zámek, 40 cm, 1 ks** ZUTMD000199 380,00 Kč / 14,90 €

**mechanický zámek, 40 cm, 1 ks** ZUTMD000194 190,00 Kč / 7,45 €



mechanický 40 cm

magnetický 40 cm



teleskopická

pevná



**TIP**

Držák tyče mopu  
– str. 89

YouTube



Porovnání úklidových  
metod

## TYČ NA MOPY

Hliníková tyč na mopy má průměr 23 mm a délku 140 cm, teleskopické provedení 100 – 160 cm.

**teleskopická, 1 ks** ZUTMH000199 150,00 Kč / 5,88 €

**pevná, 1 ks** ZUTMH000198 100,00 Kč / 3,92 €



## CN MOP JAZYKOVÝ

Mopy slouží pro běžný mokrý i vlhký úklid s dvouvedrovým úklidovým vozíkem a ždímačem. Připevňují se na držák jazykového mopu. Pro mokrý úklid s bavlněnými mopy doporučujeme držák s mechanickým zámkem (ZUTMD000197) určený pro větší zatížení. Druh mopu se volí podle typu podlah. Mikrovláknový mop je vhodný na hladké a lesklé podlahy, žinylkový a bavlněný na dlažby, hrubé a strukturované povrchy (protiskluzové). Mikrovláknové a žinylkové mopy jsou lehčí a po práci rychle vysychají. Bavlněný mop je při práci těžší, ale pojme největší objem nečistot, hodí se proto např. na úklid v přízemí budov. Druky slouží ke spolehlivému zachycení jazyku. Mopy lze vyvážet při teplotě 95 °C, pro běžné použití a delší životnost doporučujeme teplotu do 65 °C. Běžná životnost všech mopů je více než 400 pracích cyklů.

<b>bavlna, 40 cm, 1 ks</b>	ZUTMJ000197	100,00 Kč / 3,92 €
<b>mikrovlákno, 40 cm, 1 ks</b>	ZUTMJ000198	95,00 Kč / 3,73 €
<b>žinylka, 40 cm, 1 ks</b>	ZUTMJ000199	95,00 Kč / 3,73 €
<b>s druky mikrovlákno, 40 cm, 1 ks</b>	ZSE16000099	110,00 Kč / 4,31 €

**TIP**

Mytí podlah  
– str. 54



## CN MOP KAPSOVÝ

Kapsové mopy jsou určeny pro běžný mokrý úklid menších ploch, nebo pro úklid předvlhčenými mopy. Po znečištění se kapsové mopy zpravidla perou v pračkách. Pro úklid hladkých a lesklých ploch jsou ideální mopy mikrovláknové, zejména s metodou předvlhčení. Při větším znečištění a na strukturovanou podlahu se používají mopy smyčkové, zejména bavlněné. Jelikož jsou bavlněné mopy při práci poměrně těžké, používají se nově mopy žinylkové a mopy premium. Mopy premium obsahují tři složky, bavlnu, která dobře saje vodu, polyester, který je mechanicky odolný a mikrovláknové smyčky, které zajišťují dokonalý úklid. Tyto nové moderní mopy jsou lehčí pro práci a rychleji po vyprání usychají. Tři provedení „Premium“ v našem sortimentu se liší nejen barvou, ale i kvalitou zpracování a podílem mikrovláknové složky. Nejčastěji se tyto mopy uplatňují v nemocničním prostředí, pro které jsou vhodné i díky možnosti pravidelné vyvážky.

<b>bavlna, 40 cm, 1 ks</b>	ZUTMK000197	100,00 Kč / 3,92 €
<b>mikrovlákno, 40 cm, 1 ks</b>	ZUTMK000198	95,00 Kč / 3,73 €
<b>žinylka, 40 cm, 1 ks</b>	ZUTMK000199	95,00 Kč / 3,73 €
<b>sprint stretch, 40 cm, 1 ks</b>	ZUTMK000196	79,00 Kč / 3,10 €
<b>premium zelený, 40 cm, 1 ks</b>	ZSE10000097	100,00 Kč / 3,92 €
<b>premium červený, 40 cm, 1 ks</b>	ZSE10000098	110,00 Kč / 4,31 €
<b>premium modrý, 40 cm, 1 ks</b>	ZSE10000099	120,00 Kč / 4,71 €



## CN MOP UNIVERZÁL

Mikrovláknový mop o zvýšené gramáži vhodný pro kapsové i jazykové držáky. Používá se na hladké a lesklé podlahy, zejména linolea a vinyly, dlažby, mramor apod. Silně vyždímaný je vhodný i pro vlhký úklid plovoucích a ostatních náročných podlah.

<b>mikrovlákno, 40 cm, 1 ks</b>	ZUTMK000195	79,00 Kč / 3,10 €
---------------------------------	-------------	-------------------



ÚKLIDOVÝ MATERIÁL



## ÚKLIDOVÝ VOZÍK 2x17 L

Skládá se z odolného chromovaného rámu, na kterém jsou uložena dvě vědra o objemu 17 litrů, ždímač, vanička a kovová rukojeť. Prostor pod vědry je vybaven vaničkou 60x18 cm, kterou lze využít pro uložení úklidových pomůcek nebo na odkládání sáčků s odpadem. Vozík lze s výhodou používat i pro vysoce produktivní úklid pomocí předvhlčených mopů. Předvhlčené mopy se ukládají do této vaničky a lze je odsud nasazením na držák i přímo odebírat. Vozík je možno doplnit širokou škálou doplňků upevňovaných na rám i na vodítko.

1 ks ZUVUC000199 2 600,00 Kč / 101,96 €



## ÚKLIDOVÝ VOZÍK 2x17 L S PYTLEM

Skládá se z odolného chromovaného rámu, na kterém jsou uložena dvě vědra o objemu 17 litrů, ždímač, vanička a kovová rukojeť. Prostor za rukojeť vodítka je vybaven odnímatelným držákem pytle na odpad s podpůrným rámem na podvozku. Držák pytle je vybaven víkem z pevného plastu. Rukojeť je vybavena košíkem na úklidové pomůcky. Spodní část vozíku je vybavena praktickou podpěrou mopy, aby se zabránilo jeho ukapávání a držákem pro zajištění polohy tyče při transportu. Podpěru mopy lze snadno sejmout pro snadný průjezd úzkými prostory nebo při skladování. Vozík je možno doplnit širokou škálou doplňků upevňovaných na rám i na vodítko. Rozměry: délka 93 cm (65 cm bez pytle), šířka 60 cm (42 cm bez podpěry mopy), výška 100 cm.

1 ks ZAQ02000099 3 650,00 Kč / 143,14 €

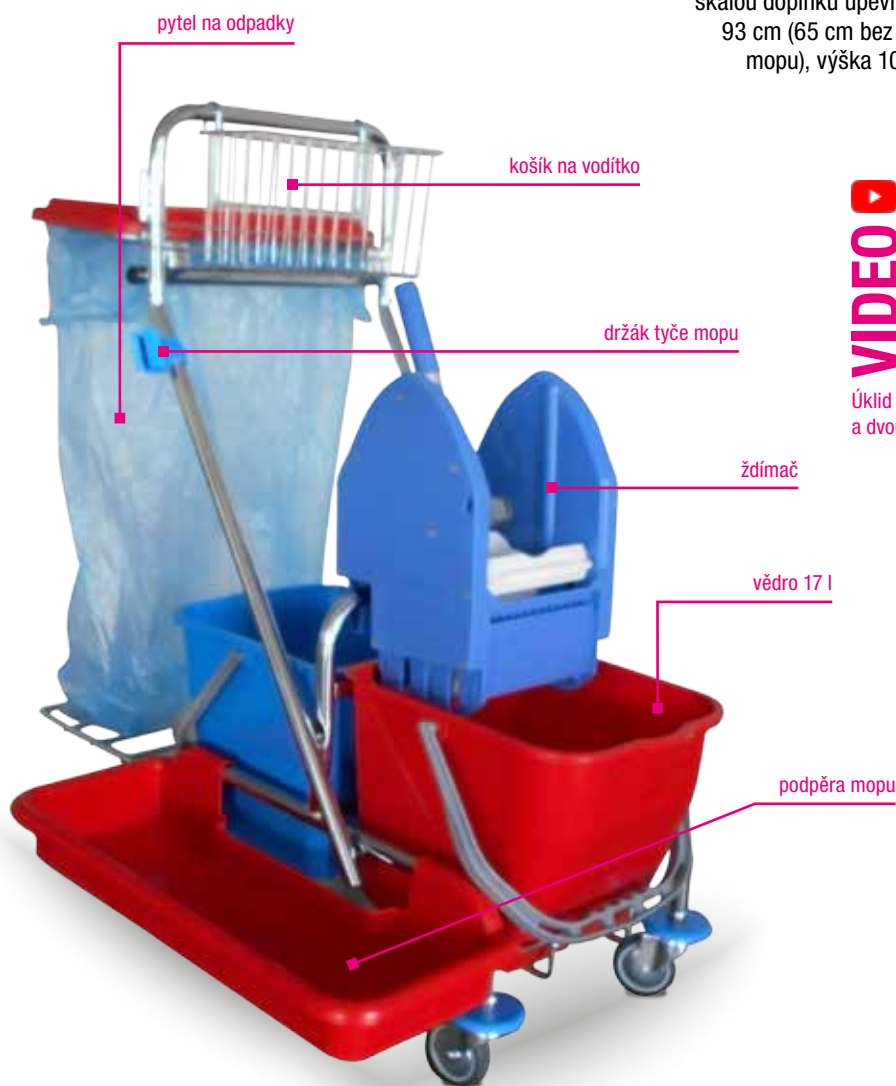

Úklid pomocí mopy a dvouvědrového vozíku



## VÝSTRAHA

Pozor kluzká podlaha.

1 ks ZUTMV000199 210,00 Kč / 8,24 €



## VĚDRO

Vědro 17 l je součástí úklidových vozíků, dodává se jako náhradní díl, může se využívat i samostatně. Je vyrobeno z masivního plastu a určeno pro těžké profesionální zatížení. Vědra 5 a 6 l jsou vhodná pro menší množství dezinfekčního nebo jiného mycího roztoku, případně uložení 2 – 6 lahví Cleamen či ruční úklidové techniky.

<b>17 l, 1 ks</b>	ZAQ04001799	130,00 Kč / 5,10 €
<b>6 l, 1 ks</b>	ZUVPC000198	80,00 Kč / 3,14 €
<b>5 l, 1 ks</b>	ZUVPC000196	80,00 Kč / 3,14 €

## NOSIČ VĚDRA

Nosič slouží pro nesení 6 l vědra na vodítku nebo dvou 5 l věder. Volně se nasazuje na vodítko úklidového vozíku 2x17 l.

<b>2 x 5 l na vodítko, 1 ks</b>	ZUVPC000197	300,00 Kč / 11,76 €
<b>6 l na vodítko, 1 ks</b>	ZUVPC000199	240,00 Kč / 9,41 €

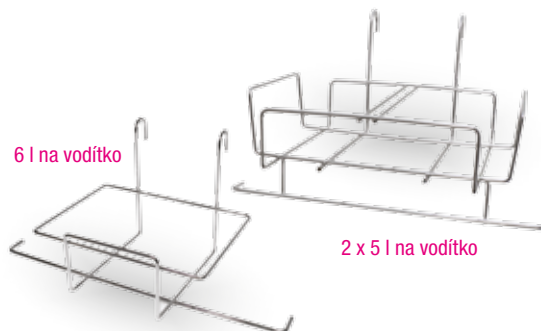

## KOŠÍK

Košík slouží pro nesení ruční úklidové techniky, utěrek a lahví s čisticími prostředky. Košík „Na vodítko“ se volně nasazuje na vodítko úklidového vozíku. Košík „Maxi“ se nasazuje na boční konstrukci vozíku. Výrazně rozšiřuje úložný prostor vozíku, ale i průjezdnou šířku vozíku o cca 10 cm.



<b>na vodítko, 1 ks</b>	ZUVPC000195	230,00 Kč / 9,02 €
<b>maxi, 1 ks</b>	ZUVPC000192	350,00 Kč / 13,73 €

## DRŽÁK TYČE MOPU

Držák tyče mopu se upevňuje třemi šrouby na vodítko úklidového vozíku a díky kloubovému uložení zabezpečuje spolehlivé držení tyče mopu podél vozíku. Používá se spolu s podpěrou mopu.

<b>1 ks</b>	ZUVPC000193	60,00 Kč / 2,35 €
-------------	-------------	-------------------

## PODPĚRA MOPU

Zabraňuje riziku odkapávání mopu na vyčištěnou podlahu. Volně se nasazuje na boční rám vozíku. Podpěra mopu se používá spolu s držákem tyče mopu, který se upevní na vodítko vozíku.

<b>1 ks</b>	ZUVPC000194	220,00 Kč / 8,63 €
-------------	-------------	--------------------

## ŽDÍMAČ

Praktický pomocník pro zjednodušení a zrychlení práce při úklidu. Zaručuje dokonalé ždímání všech typů mopů. Vložka se používá pro dokonalejší odmačknutí, zejména u moderních, lehkých mikrovláknových mopů.

<b>ždímač, 1 ks</b>	ZAQ06000099	750,00 Kč / 29,41 €
<b>vložka, 1 ks</b>	ZUVPC000191	40,00 Kč / 1,57 €





## OKENNÍ STĚRKA

Profesionální okenní stěrka z nerezové oceli s vyměnitelnou gumou, provedení ve třech velikostech 25, 35 a 45 cm. Ke stěrce je možné dokoupit i náhradní gumu v univerzální délce 105 cm (2 x 45 cm, 3 x 35 cm, 4 x 25 cm).

45 cm, 1 ks	ZSU18004599	205,00 Kč / 8,04 €
35 cm, 1 ks	ZSU18003599	180,00 Kč / 7,06 €
25 cm, 1 ks	ZSU18002599	160,00 Kč / 6,27 €
náhradní guma 105 cm, 1 ks	ZSU18010599	72,00 Kč / 2,82 €

## NÁVLEK ROZMÝVÁKU

Mikrovláknový okenní rozmýváč šířky 35 nebo 45 cm. Varianta s padem má jednostrannou vložku z bílého padu pro údržbu plastových oken.

45 cm s padem, 1 ks	ZUTOR000191	105,00 Kč / 4,12 €
45 cm bílý, 1 ks	ZUTOR000192	85,00 Kč / 3,33 €
35 cm s padem, 1 ks	ZUTOR000198	85,00 Kč / 3,33 €
35 cm bílý, 1 ks	ZUTOR000199	72,00 Kč / 2,82 €



## DRŽÁK ROZMÝVÁKU

Držák mikrovláknového okenního rozmýváku šířky 35 nebo 45 cm s konusem pro nastavné teleskopické tyče.

45 cm, 1 ks	ZUTOD000192	105,00 Kč / 4,12 €
35 cm, 1 ks	ZUTOD000199	95,00 Kč / 3,73 €



## DRŽÁK PADU

Držák s kloubem pro ALU mopové tyče, nebo s rukojetí pro ruční práci slouží pro uchycení ručních padů. Používá se pro odstranění ulpělých nečistot na podlahách a stěnách pevných odolných ploch (dlažba, beton, obklad...). Je vhodný jako doplněk podlahového kotoučového stroje pro dočištění rohů a ploch, kam se nedostane kotouč stroje.

na tyč, 1 ks	ZUTPD000199	110,00 Kč / 4,31 €
ruční, 1 ks	ZUTPD000198	112,00 Kč / 4,39 €



## PAD RUČNÍ

Slouží k odstranění ulpělých nečistot. Při čištění vyzkoušejte, jakou silou lze působit, aby nedošlo k poškrábání povrchů.

Bílý – leštící, na měkčí materiály umělé hmoty, lakované a lesklé povrchy  
 Červený – na denní čištění citlivých ploch, epoxidové nátěry, lamino, vinyl, linoleum  
 Modrý – na vinyl, lino pro základní úklid a strhávání vosků, vápencové podlahy  
 Zelený – na tvrdé a odolné keramické materiály, přírodní i slinuté dlažby  
 Černý – na velmi tvrdé materiály, slinuté dlažby Taurus apod.

bílý, 1 ks	ZUTPR000199	35,00 Kč / 1,37 €
červený, 1 ks	ZUTPR000198	35,00 Kč / 1,37 €
modrý, 1 ks	ZUTPR000197	35,00 Kč / 1,37 €
zelený, 1 ks	ZUTPR000196	35,00 Kč / 1,37 €
černý, 1 ks	ZUTPR000195	35,00 Kč / 1,37 €





## STĚRKA COMBI DVOJITÁ

Obsahuje stěrku širokou 31 cm s mikrovláknovým rozmýváčem na teleskopické tyči 75 – 150 cm. Teleskopickou tyč i rozmýváč je možno od stěrky oddělit a tu používat samostatně.

1 sada ZSU03000099 125,00 Kč / 4,90 €



HACCP – certifikovaná pro styk s potravinami



## SOUPRAVA SMETÁČEK S LOPATKOU HACCP

Lopatka se smetáčkem ze speciálního odolného plastu s certifikací pro styk s potravinami, štětiny smetáčku jsou certifikovány do teploty 140 °C.

1 ks ZSU16000099 330,00 Kč / 12,94 €

Odolné do  
**140 °C**

## SOUPRAVA SMETÁČEK S LOPATKOU

Praktická souprava pro ruční úklid.

1 ks ZSU14000099 28,00 Kč / 1,10 €

## ŠKRABKA

na odstraňování nečistot

Úklidová škrabka má několik pracovních ploch pro rovné i zaoblené plochy a hranu na čištění spár. Vhodná na odstranění žvýkaček.

1 ks ZSU17000099 48,00 Kč / 1,88 €



## RUKAVICE GUMOVÉ ÚKLIDOVÉ

Rukavice úklidové jsou silnější, určené pro profesionální úklidové práce. Rukavice gumové jsou jemnější rukavice. Söké pro domácí a příležitostný úklid.

gumové úklidové, velikost M, 1 pár	ZSU05000098	16,00 Kč / 0,63 €
gumové úklidové, velikost L, 1 pár	ZSU06000098	16,00 Kč / 0,63 €
gumové, velikost M, 1 pár	ZSU05000099	16,00 Kč / 0,63 €
gumové, velikost L, 1 pár	ZSU06000099	16,00 Kč / 0,63 €

ÚKLIDOVÝ MATERIÁL



**NOVINKA**

## CN PISOÁROVÉ SÍTKO ENZYMATICKÉ

Pisoárové sítko nové generace s enzymatickým čištěním, zesílenou parfemací a prodlouženou životností na cca 4 – 6 týdnů. Sítko mají o 40 % zvýšenou gramáž (70 g), zvýšená parfemace je podpořena dlouhými bodlinami s více jak dvojnásobnou účinnou aktivní plochou.

modré – máta, 2 ks	ZS003M00299	149,00 Kč / 5,84 €
zelené – jablko, 2 ks	ZS003Z00299	149,00 Kč / 5,84 €
oranžové – mango, 2 ks	ZS003000299	149,00 Kč / 5,84 €
žluté – meloun, 2 ks	ZS003Y00299	149,00 Kč / 5,84 €



**TIP**

Enzymatické tablety do pisoáru Cleamen 322 – str. 68

## PISOÁROVÉ SÍTKO VOŇAVÉ

Je vyrobeno z pružného PVC, parfémované, vhodné do všech typů pisoárů, zabráňuje usazování vodního a močového kamene, eliminuje pachy. Do pisoáru se vkládá tak, aby štětinky směřovaly nahoru – omezují rozstřík kapek.

bílé – svěží, 1 ks	ZS002000099	39,00 Kč / 1,53 €
žluté – citrus, 1 ks	ZUPSV000196	39,00 Kč / 1,53 €
fialové – jablko a skořice, 1 ks	ZUPSV000197	39,00 Kč / 1,53 €
zelené – meloun a okurka, 1 ks	ZUPSV000198	39,00 Kč / 1,53 €
modré – bavlna, 1 ks	ZUPSV000199	39,00 Kč / 1,53 €



## WC KOŠÍČEK ZÁVĚSNÝ

Dávkovací košíček určený k zavěšení do toaletní mísy, pro plnění čistících a deodorizačních prostředků.

1 ks 00901290 6,00 Kč / 0,24 €



**AKCE**

Při každém nákupu 2 ks Krystal WC gel, závěsný košíček do WC mísy ZDARMA Krystal WC gely – str. 40

## HOUBIČKA S PADEM 6x9 cm

Univerzální tvarovaná houbička je nezbytným spotřebním vybavením pro běžný denní úklid, vybavení kuchyňek a domácností. Není vhodná na plastové vybavení.

10 ks ZUTHP001099 23,50 Kč / 0,92 €

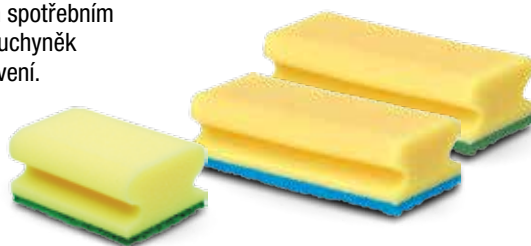

## KARTÁČ NA NÁDOBÍ

Kartáč na nádobí pro běžné použití.

1 ks ZSU10000099 18,50 Kč / 0,73 €

## HOUBIČKA S PADEM 6x15 cm

Úklidová tvarovaná houbička je ideální pro profesionální denní úklid a pro gastro provozy. Není vhodná na plastové vybavení. Modrý pad na houbičce je měkčí a omezuje riziko poškrábání, vhodný i na teflonové nádoby.

zelený pad, 5 ks ZUTHP000599 25,00 Kč / 0,98 €

modrý pad, 5 ks ZUTHP000598 25,00 Kč / 0,98 €

## DRÁTĚNKA KOVOVÁ 50 g

Kovová zinkovaná drátěnka je určena do gastro provozů na čištění černého nádobí a kuchyňského vybavení, její velikost a balení odpovídá profesionálnímu použití.

10 ks ZUTDK001099 94,00 Kč / 3,69 €



## HADR NA PODLAHU

Klasický tkaný hadr z vigoňových přízí na podlahu pro úklid hrubých nečistot.

tmavý, 1 ks ZSU08000099 25,00 Kč / 0,98 €



## PODLAHOVÝ KARTÁČ S NÁSADOU

Zkompleťovaný rýžový kartáč pro hrubý úklid.

1 ks ZSU09000099 72,00 Kč / 2,82 €



## KOŠTĚ CHODNÍKOVÉ 30 cm

Trvanlivé ploché koště z dlouhých tvrdých silonových štětín.

1 ks ZSU13000099 110,00 Kč / 4,31 €

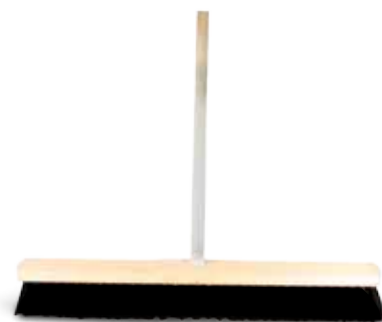

## SMETÁK SÁLOVÝ 60 cm

Smeták s násadou pro úklid větších ploch.

1 ks ZSU12000099 210,00 Kč / 8,24 €





# ABECEDNÍ REJSTŘÍK

Kód výrobku	Název výrobku	Objem / obsah	Kusů v kartonu	Kusů na paletě	Cena (Kč)	Cena (€)	Strana
VKAMM100099	AMADEUS LOVE ocean tekuté mýdlo 10 l	10 l	1	45	139,00 Kč	5,45 €	24
VKAMM050099	AMADEUS LOVE ocean tekuté mýdlo 5 l	5 l	1	108	83,90 Kč	3,29 €	24
VKAMM050097	AMADEUS LOVE ocean tekuté mýdlo 5 l – sáček	5 l	3	120	79,90 Kč	3,13 €	24
VC100010099	CLEAMEN 100/200 všestranný, každodenní 1 l	1 l	12	384	146,30 Kč	5,74 €	52
VC100050099	CLEAMEN 100/200 všestranný, každodenní 5 l	5 l	1	128	612,90 Kč	24,04 €	52
VC101010098	CLEAMEN 101/201 osvěžovač a neutralizátor pachů 1 l	1 l	12	384	163,80 Kč	6,42 €	52
VC101050099	CLEAMEN 101/201 osvěžovač a neutralizátor pachů 5 l	5 l	1	128	529,40 Kč	20,76 €	52
VC102010098	CLEAMEN 102/202 osvěžovač a neutralizátor pachů 1 l	1 l	12	384	163,80 Kč	6,42 €	52
VC105002499	CLEAMEN 105 osvěžovač vzduchu 400 ml	400 ml	10	900	98,00 Kč	3,84 €	53
VC110010098	CLEAMEN 110 skleněné plochy 1 l	1 l	12	384	55,60 Kč	2,18 €	53
VC110050099	CLEAMEN 110 skleněné plochy 5 l	5 l	1	128	195,70 Kč	7,67 €	53
VC112010099	CLEAMEN 112 okna a rámy 1 l	1 l	12	384	51,00 Kč	2,00 €	53
VC112100099	CLEAMEN 112 okna a rámy 10 l	10 l	1	45	329,60 Kč	12,93 €	53
VC120050099	CLEAMEN 120 základní čistič 5 l	5 l	1	128	339,90 Kč	13,33 €	54
VC121050099	CLEAMEN 121 metalický polymer 5 l	5 l	1	128	614,90 Kč	24,11 €	55
VC122010099	CLEAMEN 122 lesklé podlahy 1 l	1 l	12	384	44,30 Kč	1,74 €	54
VC122050099	CLEAMEN 122 lesklé podlahy 5 l	5 l	1	128	156,40 Kč	6,13 €	54
VC123050099	CLEAMEN 123 metalický polymer ONE 5 l	5 l	1	128	720,00 Kč	28,24 €	55
VC127010099	CLEAMEN 127 impregnátor povrchů 1 l	1 l	6	576	359,50 Kč	14,10 €	56
VC131010099	CLEAMEN 131 extrakční čištění 1 l	1 l	12	384	90,10 Kč	3,53 €	56
VC131050099	CLEAMEN 131 extrakční čištění 5 l	5 l	1	128	376,00 Kč	14,75 €	56
VC141100099	CLEAMEN 141 strojní a ruční mytí podlahy 10 l	10 l	1	45	699,00 Kč	27,41 €	58
VC141200099	CLEAMEN 141 strojní a ruční mytí podlahy 20 l	20 l	1	24	1 377,00 Kč	54,00 €	58
VC141920099	CLEAMEN 141 strojní a ruční mytí podlahy 200 l	200 kg	1	2	12 990,00 Kč	509,41 €	58
VC141050099	CLEAMEN 141 strojní a ruční mytí podlahy 5 l	5 l	1	128	399,00 Kč	15,65 €	58
VC143010099	CLEAMEN 143 gumočištič 1 l	1 l	12	384	148,30 Kč	5,82 €	57
VC145010099	CLEAMEN 145 strojní podlahy DEEPON 1 l	1 l	12	384	76,00 Kč	2,98 €	58
VC145200098	CLEAMEN 145 strojní podlahy DEEPON 20 l	20 l	1	24	1 050,00 Kč	41,18 €	58
VX145925099	CLEAMEN 145 strojní podlahy DEEPON 200 l	200 l	1	2	9 950,00 Kč	390,20 €	58
VC145050098	CLEAMEN 145 strojní podlahy DEEPON 5 l	5 l	1	128	294,00 Kč	11,53 €	58
VC146010098	CLEAMEN 146 ECO čistič a leštič na lesklé povrchy 1 l	1 l	12	384	65,00 Kč	2,55 €	57, 77
VC190010099	CLEAMEN 190 odpěňovač 1 l	1 l	12	384	200,90 Kč	7,88 €	59
VC210010098	CLEAMEN 210 GASTRON proti silné mastnotě 1 l	1 l	12	384	74,20 Kč	2,91 €	60
VC210050099	CLEAMEN 210 GASTRON proti silné mastnotě 5 l	5 l	1	128	256,50 Kč	10,06 €	60
VC220010098	CLEAMEN 220 nerez leštič 1 l	1 l	12	384	143,20 Kč	5,62 €	60
VC230240099	CLEAMEN 230 strojní mytí nádobí 24 kg	24 kg	1	24	1 585,20 Kč	62,16 €	62
VC230060099	CLEAMEN 230 strojní mytí nádobí 6 kg	6 kg	1	96	421,30 Kč	16,52 €	62
VC231200099	CLEAMEN 231 strojní oplach nádobí 20 kg	20 l	1	24	1 441,00 Kč	56,51 €	62
VC231050099	CLEAMEN 231 strojní oplach nádobí 5 kg	5 l	1	128	380,10 Kč	14,91 €	62
VC232240099	CLEAMEN 232 strojní mytí nádobí ACTIVE 24 kg	24 kg	1	24	1 586,20 Kč	62,20 €	63
VC232060099	CLEAMEN 232 strojní mytí nádobí ACTIVE 6 kg	6 kg	1	96	431,60 Kč	16,93 €	63
VC233100099	CLEAMEN 233 tabletová sůl 10 kg	10 l	1	36	205,00 Kč	8,04 €	63
VC240010099	CLEAMEN 240 trouby, grily, křbová skla 1,1 kg	1 l	12	384	121,50 Kč	4,76 €	61
VC241055098	CLEAMEN 241 konvektomaty, grily 5,5 kg	5,5 kg	1	96	514,00 Kč	20,16 €	61
VC242010098	CLEAMEN 242 kuchyňské odpady s dezichlórem 1 l	1 l	12	384	74,20 Kč	2,91 €	65
VC250010099	CLEAMEN 250 ruční mytí nádobí koncentrát 1 l	1 l	12	384	49,40 Kč	1,94 €	64
VC250050099	CLEAMEN 250 ruční mytí nádobí koncentrát 5 l	5 l	1	128	184,40 Kč	7,23 €	64
VC251010099	CLEAMEN 251 ruční mytí nádobí koncentrát, bez parfémů a barviv 1 l	1 l	12	384	49,40 Kč	1,94 €	64
VC251050099	CLEAMEN 251 ruční mytí nádobí koncentrát, bez parfémů a barviv 5 l	5 l	1	128	187,50 Kč	7,35 €	64
VC260010099	CLEAMEN 260 restaurační sklo 1 l	1 l	12	384	89,60 Kč	3,51 €	65

Kód výrobku	Název výrobku	Objem / obsah	Kusů v kartonu	Kusů na paletě	Cena (Kč)	Cena (€)	Strana
VC261007299	CLEAMEN 261 restaurační sklo tablety 720 g	720 g	12	480	256,50 Kč	10,06 €	65
VC300010098	CLEAMEN 300/400 sanitární každodenní 1 l	1 l	12	384	143,20 Kč	5,62 €	66
VC300050098	CLEAMEN 300/400 sanitární každodenní 5 l	5 l	1	128	612,90 Kč	24,04 €	66
VC301010098	CLEAMEN 301/401 osvěžovač a neutralizátor pachů 1 l	1 l	12	384	170,00 Kč	6,67 €	66
VC302010097	CLEAMEN 302/402 osvěžovač a neutralizátor pachů 1 l	1 l	12	384	170,00 Kč	6,67 €	66
VC302050099	CLEAMEN 302/402 osvěžovač a neutralizátor pachů 5 l	5 l	1	128	507,80 Kč	19,91 €	66
VC310050097	CLEAMEN 310 extra kyselý na WC a keramiku 5 l	5 l	1	128	189,50 Kč	7,43 €	67
VC310007596	CLEAMEN 310 extra kyselý na WC a keramiku 750 ml	750 ml	17	816	41,10 Kč	1,61 €	67
VC311050099	CLEAMEN 311 zásaditý WC 5 l	5 l	1	128	171,00 Kč	6,71 €	67
VC311007599	CLEAMEN 311 zásaditý WC 750 ml	750 ml	17	816	38,60 Kč	1,51 €	67
VC320015099	CLEAMEN 320 deo tablety do pisoáru 1,5 kg	1,5 kg	1	224	219,00 Kč	8,59 €	68
VC322001299	CLEAMEN 322 enzymatické tablety do pisoáru 12 ks	12 ks	1	224	372,00 Kč	14,59 €	68
VC322000199	CLEAMEN 322 enzymatické tablety do pisoáru 1ks	1 ks	24	1152	55,00 Kč	2,16 €	68
VC410010095	CLEAMEN 410 koupelny s leskem 1 l	1 l	12	384	62,80 Kč	2,46 €	70
VC410050096	CLEAMEN 410 koupelny s leskem 5 l	5 l	1	128	205,50 Kč	8,06 €	70
VC420010099	CLEAMEN 420 odpady sanitární 1 l	1 l	12	288	83,90 Kč	3,29 €	70
VC442010098	CLEAMEN 442 na podlahy kyselý 1 l	1 l	12	384	84,50 Kč	3,31 €	71
VC442050098	CLEAMEN 442 na podlahy kyselý 5 l	5 l	1	128	308,00 Kč	12,08 €	71
VC450050099	CLEAMEN 450 gelový odvápnovač ploch 5 l	5 l	1	128	273,00 Kč	10,71 €	72
VC451010099	CLEAMEN 451 odvápnovač nerezových ploch a technologií 1,2 kg	1,2 kg	12	384	96,80 Kč	3,80 €	72
VC451050099	CLEAMEN 451 odvápnovač nerezových ploch a technologií 6 kg	6 kg	1	96	374,90 Kč	14,70 €	72
VC510010099	CLEAMEN 510 dezi PP (pevné plochy) 1 l	1 l	12	384	233,80 Kč	9,17 €	74
VC510050099	CLEAMEN 510 dezi PP (pevné plochy) 5 l	5 l	1	128	1 011,50 Kč	39,67 €	74
VC520010099	CLEAMEN 520 dezi PPM (pevné plochy s mycím účinkem) 1 l	1 l	12	384	123,60 Kč	4,85 €	74
VC520050099	CLEAMEN 520 dezi PPM (pevné plochy s mycím účinkem) 5 l	5 l	1	128	556,20 Kč	21,81 €	74
VC540010098	CLEAMEN 540 dezi AP (alkoholový na předměty) 1 l	1 l	12	384	174,10 Kč	6,83 €	75
VC570010099	CLEAMEN 570 dezi S (solária, sauny) 1 l	1 l	12	384	338,90 Kč	13,29 €	75
VAC06001299	CLEAMEN dávkovací pumpa 2 ml, 12 ks	12 ks	1		165,00 Kč	6,47 €	79
VAC02001299	CLEAMEN dávkovací uzávěr 25 ml, 12 ks	12 ks	1		126,00 Kč	4,94 €	79
VAA04001299	CLEAMEN pěnič, 12 ks	12 ks	1		139,00 Kč	5,45 €	79
VAA03001299	CLEAMEN rozprašovač, 12 ks	12 ks	1		128,00 Kč	5,02 €	79
VC925000199	CLEAMEN tlakový postřikovač generální EPDM 1,5 l	1 ks	1		469,00 Kč	18,39 €	80
VC926000199	CLEAMEN tlakový postřikovač sanitární FPM 1,5 l	1 ks	1		569,00 Kč	22,31 €	80
VAA05001599	CLEAMEN tlakový zpeňovač generální EPDM 2 l	1 ks	1		599,00 Kč	23,49 €	80
VAA05001598	CLEAMEN tlakový zpeňovač sanitární Viton FPM 2 l	1 ks	1		599,00 Kč	23,49 €	80
VAA02001299	CLEAMEN univerzální rozprašovač, 12 ks	12 ks	1		149,00 Kč	5,84 €	79
ZDDBA002099	CLICK&GO! držák basic	1 ks	1	495	19,00 Kč	0,75 €	32
ZDDBL002099	CLICK&GO! držák black	1 ks	1	495	39,00 Kč	1,53 €	32
ZDDSL002099	CLICK&GO! držák stříbrný lesklý	1 ks	1	495	39,00 Kč	1,53 €	17, 32
VDDLZ000199	CLICK&GO! držák zlatý lesklý	1 ks	1	495	39,00 Kč	1,53 €	16, 32
VDDMZ000199	CLICK&GO! držák zlatý matný	1 ks	1	495	39,00 Kč	1,53 €	16, 32
VDLDR000199	CLICK&GO! loketní dávkovač	1 ks	30	360	199,00 Kč	7,80 €	32
ZAE02005097	CN dávkovač pákový Medispender 500 ml	1 ks	1		1 190,00 Kč	46,67 €	33
ZKZDV010098	CN dávkovač pěnového mýdla 1000 ml bílý	1 ks	18	144	286,00 Kč	11,22 €	28
ZKZDV010096	CN dávkovač pěnového mýdla 1000 ml černý	1 ks	18	144	329,00 Kč	12,90 €	28
ZKZDV005099	CN dávkovač pěnového mýdla 500 ml bílý	1 ks	24	360	247,00 Kč	9,69 €	28
ZKZDV005095	CN dávkovač pěnového mýdla 500 ml černý	1 ks	24	360	258,00 Kč	10,12 €	28
ZKZDV000198	CN dávkovač pěnového mýdla 500 ml loketní	1 ks	18		277,00 Kč	10,86 €	28
ZKZDV000197	CN dávkovač pěnového mýdla 500 ml metallic	1 ks	24	360	362,00 Kč	14,20 €	28
ZKMDV010099	CN dávkovač tekutého mýdla 1000 ml bílý	1 ks	18	144	238,00 Kč	9,33 €	27
ZKMDV010095	CN dávkovač tekutého mýdla 1000 ml černý	1 ks	18	188	258,00 Kč	10,12 €	27
ZKMDV005099	CN dávkovač tekutého mýdla 500 ml bílý	1 ks	24	360	198,00 Kč	7,76 €	27
ZKMDV005096	CN dávkovač tekutého mýdla 500 ml černý	1 ks	24	360	208,00 Kč	8,16 €	27

Kód výrobku	Název výrobku	Objem / obsah	Kusů v kartonu	Kusů na paletě	Cena (Kč)	Cena (€)	Strana
ZKMDV005098	CN dávkovač tekutého mýdla 500 ml metallic	1 ks	24	360	338,00 Kč	13,25 €	27
ZUTMJ000197	CN mop jazykový bavlna, 40 cm	1 ks	50	1600	100,00 Kč	3,92 €	87
ZUTMJ000198	CN mop jazykový mikrovlákno, 40 cm	1 ks	50	1600	95,00 Kč	3,73 €	87
ZSE16000099	CN mop jazykový s druky mikrovlákno, 40 cm	1 ks	50	1600	110,00 Kč	4,31 €	87
ZUTMJ000199	CN mop jazykový žinylka, 40 cm	1 ks	50	1600	95,00 Kč	3,73 €	87
ZUTMK000197	CN mop kapsový bavlna, 40 cm	1 ks	50	1600	100,00 Kč	3,92 €	87
ZUTMK000198	CN mop kapsový mikrovlákno, 40 cm	1 ks	50	1600	95,00 Kč	3,73 €	87
ZSE10000098	CN mop kapsový Premium červený, 40 cm	1 ks	50	1600	110,00 Kč	4,31 €	87
ZSE10000099	CN mop kapsový Premium modrý, 40 cm	1 ks	50	1600	120,00 Kč	4,71 €	87
ZSE10000097	CN mop kapsový Premium zelený, 40 cm	1 ks	50	1600	100,00 Kč	3,92 €	87
ZUTMK000196	CN mop kapsový sprint stretch, 40 cm	1 ks	50	1600	79,00 Kč	3,10 €	87
ZUTMK000199	CN mop kapsový žinylka, 40 cm	1 ks	50	1600	95,00 Kč	3,73 €	87
ZUTMK000195	CN mop univerzál mikrovlákno, 40 cm	1 ks	50	1600	79,00 Kč	3,10 €	87
VDZNL005099	CN nerezový dávkovač pěnového mýdla 500 ml – lesklý	1 ks	24	360	1 390,00 Kč	54,51 €	28
VDZNM005099	CN nerezový dávkovač pěnového mýdla 500 ml matný	1 ks	24	360	1 390,00 Kč	54,51 €	28
VDMNL005099	CN nerezový dávkovač tekutého mýdla 500 ml lesklý	1 ks	24	360	1 390,00 Kč	54,51 €	27
VDMNM005099	CN nerezový dávkovač tekutého mýdla 500 ml matný	1 ks	24	360	1 390,00 Kč	54,51 €	27
ZS003M00299	CN pisoárové sítka enzymatické modré – máta 2 ks	2 ks	5	1050	149,00 Kč	5,84 €	92
ZS003O00299	CN pisoárové sítka enzymatické oranžové – mango 2ks	2 ks	5	1050	149,00 Kč	5,84 €	92
ZS003Z00299	CN pisoárové sítka enzymatické zelené – jablko 2 ks	2 ks	5	1050	149,00 Kč	5,84 €	92
ZS003Y00299	CN pisoárové sítka enzymatické žluté – meloun 2 ks	2 ks	5	1050	149,00 Kč	5,84 €	92
ZUTUM000196	CN profi mikrovlákno modrá, 12 ks	12 ks	10		299,00 Kč	11,73 €	85
ZSK05001298	CN toaletní papír Jumbo 19, 2 vr., celulosa 12 ks v balení	12 ks	1	40	290,00 Kč	11,37 €	31
ZSI02000699	CN toaletní papír Jumbo 28, 2 vr., celulosa 6 ks v balení	6 ks	1	42	300,00 Kč	11,76 €	31
ZUTUC000186	CN utěrka univerzál mikrovlákno červená, 1 ks	1 ks	200	6400	17,90 Kč	0,70 €	85
ZUTUC000188	CN utěrka univerzál mikrovlákno modrá, 1 ks	1 ks	200	6400	17,90 Kč	0,70 €	85
ZUTUC000196	CN utěrka univerzál mikrovlákno modrá, 12 ks	12 ks	10		209,00 Kč	8,20 €	85
ZUTUC000198	CN utěrka univerzál mikrovlákno růžová, 12 ks	12 ks	10		209,00 Kč	8,20 €	85
ZUTUC000187	CN utěrka univerzál mikrovlákno zelená, 1 ks	1 ks	200	6400	17,90 Kč	0,70 €	85
ZUTUC000197	CN utěrka univerzál mikrovlákno zelená, 12 ks	12 ks	10		209,00 Kč	8,20 €	85
ZUTUC000185	CN utěrka univerzál mikrovlákno žlutá, 1 ks	1 ks	200	6400	17,90 Kč	0,70 €	85
ZUTUC000199	CN utěrka univerzál mikrovlákno žlutá, 12 ks	12 ks	10		209,00 Kč	8,20 €	85
ZKZHP000179	CN zásobník ručníků s perforací v roli bílý	1 ks	6	72	398,00 Kč	15,61 €	31
ZKZHP000168	CN zásobník ručníků s perforací v roli černý	1 ks	6	72	438,00 Kč	17,18 €	31
ZAG01M00099	CN zásobník ručníků s perforací v roli modrý	1 ks	6	72	398,00 Kč	15,61 €	31
ZKZHP000194	CN zásobník ručníků v roli bílý	1 ks	6	72	398,00 Kč	15,61 €	30
ZKZHP000169	CN zásobník ručníků v roli černý	1 ks	6	72	448,00 Kč	17,57 €	30
ZKZHP000195	CN zásobník ručníků v roli modrý	1 ks	6	72	398,00 Kč	15,61 €	30
ZKZHP000178	CN zásobník ručníků v roli s podavačem bílý	1 ks	4	40	990,00 Kč	38,82 €	31
ZKZHP000167	CN zásobník ručníků v roli s podavačem černý	1 ks	4	40	1 100,00 Kč	43,14 €	31
ZKZHP000177	CN zásobník ručníků v roli s podavačem modrý	1 ks	4	40	990,00 Kč	38,82 €	31
ZKZHP000199	CN zásobník ručníků Z200 bílý	1 ks	10	160	228,00 Kč	8,94 €	30
ZKZHP000171	CN zásobník ručníků Z200 černý	1 ks	10	160	256,00 Kč	10,04 €	30
ZKZHP000191	CN zásobník ručníků Z200 metallic	1 ks	10	160	320,00 Kč	12,55 €	30
ZKZHP000198	CN zásobník ručníků Z200 modrý	1 ks	10	160	236,00 Kč	9,25 €	30
ZKZHP000197	CN zásobník ručníků ZZ bílý	1 ks	10	120	288,00 Kč	11,29 €	30
ZKZHP000170	CN zásobník ručníků ZZ černý	1 ks	10	120	308,00 Kč	12,08 €	30
ZKZHP000190	CN zásobník ručníků ZZ metallic	1 ks	10	120	453,00 Kč	17,76 €	30
ZKZHP000196	CN zásobník ručníků ZZ modrý	1 ks	10	120	288,00 Kč	11,29 €	30
ZKZHP000192	CN zásobník WC papírů 19 JUMBO bílý	1 ks	8	96	265,00 Kč	10,39 €	31
ZKZHP000166	CN zásobník WC papírů 19 JUMBO černý	1 ks	8	96	275,00 Kč	10,78 €	31
ZKZHP000188	CN zásobník WC papírů 19 JUMBO metallic	1 ks	8	96	427,00 Kč	16,75 €	31
ZKZHP000193	CN zásobník WC papírů 19 JUMBO modrý	1 ks	8	96	265,00 Kč	10,39 €	31



Kód výrobku	Název výrobku	Objem / obsah	Kusů v kartonu	Kusů na paletě	Cena (Kč)	Cena (€)	Strana
ZKZHP000187	CN zásobník WC papírů 28 JUMBO bílý	1 ks	8	80	370,00 Kč	14,51 €	31
ZKZHP000165	CN zásobník WC papírů 28 JUMBO černý	1 ks	8	80	380,00 Kč	14,90 €	31
ZKZHP000185	CN zásobník WC papírů 28 JUMBO metallic	1 ks	8	80	566,00 Kč	22,20 €	31
ZKZHP000186	CN zásobník WC papírů 28 JUMBO modrý	1 ks	8	80	370,00 Kč	14,51 €	31
VXBAL000192	Dárková krabice ISOLDA se všemi druhy krémů	1 ks	1		199,00 Kč	7,51 €	9
ZC903000199	Dávkovací pumpa 30 ml na 5, 10, 20 l kanystr, 1 ks	1 ks	1		60,00 Kč	2,35 €	79
VPDPS000199	Dávkovací pumpa suspenzí pro dózy 3,5 – 4,2 kg	1 ks	1		559,00 Kč	21,92 €	13
ZPDAM025099	Dávkovač suspenzí Wopa 2,5 l	1 ks	12	168	595,00 Kč	23,33 €	13, 29
ZSV01050099	Disinfection skin liquid 5 l	5 l	1	128	870,00 Kč	34,12 €	21
ZSV01005099	Disinfection skin liquid MEDISPENDER 500 ml	500 ml	15	1260	99,00 Kč	3,88 €	21
ZSV02050099	Disinfection soap 5 l	5 l	1	128	830,00 Kč	32,55 €	21
ZSV02005099	Disinfection soap C&G 500 ml	500 ml	15	1260	99,00 Kč	3,88 €	21
ZSV02005098	Disinfection soap MEDISPENDER 500 ml	500 ml	15	1260	99,00 Kč	3,88 €	21
ZUTDK001099	Drátěnka kovová 50g 10 ks	10 ks	12	216	94,00 Kč	3,69 €	93
ZUTMD000198	Držák jazykového mopu 40 cm, magnetický zámek	1 ks	10		380,00 Kč	14,90 €	86
ZUTMD000197	Držák jazykového mopu 40 cm, mechanický zámek	1 ks	10		565,00 Kč	22,16 €	86
ZUTMD000199	Držák kapsového mopu 40 cm, magnetický zámek	1 ks	12		380,00 Kč	14,90 €	86
ZUTMD000194	Držák kapsového mopu 40 cm, mechanický zámek	1 ks			190,00 Kč	7,45 €	86
ZUTPD000199	Držák padu na tyč	1 ks	50	1600	110,00 Kč	4,31 €	90
ZUTPD000198	Držák padu ruční	1 ks	50		112,00 Kč	4,39 €	90
ZUTOD000199	Držák rozmýváku 35 cm	1 ks	50		95,00 Kč	3,73 €	90
ZUTOD000192	Držák rozmýváku 45 cm	1 ks	50		105,00 Kč	4,12 €	90
ZUVPC000193	Držák tyče mopu	1 ks	1		60,00 Kč	2,35 €	89
ZA002000299	ECOMIX – spojovací prvek (2 ks)	1 ks	1		335,00 Kč	13,14 €	81
ZA003000199	ECOMIX – závěs na kanystr	1 ks	1		530,00 Kč	20,78 €	81
ZAI07000496	ECOMIX CT dual 2 x láhev	1 ks	1		4 190,00 Kč	164,31 €	81
ZAI07001497	ECOMIX CT dual 2 x vědro	1 ks	1		4 490,00 Kč	176,08 €	81
ZAI07001498	ECOMIX CT dual na vědro a láhev	1 ks	1		4 190,00 Kč	164,31 €	81
ZAI07000499	ECOMIX směšovač na plnění lahví	1 ks	1		2 694,00 Kč	105,65 €	81
ZAI07001499	ECOMIX směšovač na plnění věder	1 ks	1		2 720,00 Kč	106,67 €	81
ZAI07000498	ECOMULTI směšovač na plnění lahví	1 ks	1		4 928,00 Kč	193,25 €	81
ZAI07001399	ECOMULTI směšovač na plnění věder	1 ks	1		4 941,00 Kč	193,76 €	81
ZAI08000197	ECOSHOT dávkování do dřezu	1 ks	1		2 349,00 Kč	92,12 €	82
ZAI08000199	ECOSHOT dávkování do láhve	1 ks	1		2 349,00 Kč	92,12 €	82
ZAI08000198	ECOSHOT dávkování do vědra	1 ks	1		2 401,00 Kč	94,16 €	82
ZSU08000099	Hadr na podlahu, tmavý	1 ks	50	1000	25,00 Kč	0,98 €	93
ZKHMP000199	Hotelové mýdlo 15 g	15 g	80	15360	2,30 Kč	0,09 €	25
ZUTHP000598	Houbička s padem 6x15 cm, modrý pad 5 ks	5 ks	50	450	25,00 Kč	0,98 €	93
ZUTHP000599	Houbička s padem 6x15 cm, zelený pad 5 ks	5 ks	50	450	25,00 Kč	0,98 €	93
ZUTHP001099	Houbička s padem 6x9 cm 10 ks	10 ks	50	450	23,50 Kč	0,92 €	93
VPPTP042099	ISOFA 100PRO 4,2 kg	4,2 kg	3	117	219,00 Kč	8,59 €	12
VPPTP006098	ISOFA 100PRO 600 g – CLICK&GO!	600 g	15	1260	49,00 Kč	1,92 €	12
VPPTC035099	ISOFA 200CLAS 3,5 kg	3,5 kg	3	117	239,00 Kč	9,37 €	12
VPPTC005098	ISOFA 200CLAS 500 g – CLICK&GO!	500 ml	15	1260	52,00 Kč	2,04 €	12
VPPTM035099	ISOFA 300MAX 3,5 kg	3,5 kg	3	117	269,00 Kč	10,55 €	12
VPPTM005098	ISOFA 300MAX 500 g – CLICK&GO!	500 ml	15	1260	55,00 Kč	2,16 €	12
VPPPC100096	ISOFA CLAS gel 10 kg	10 l	1	36	310,00 Kč	12,16 €	14
VPPPC005095	ISOFA CLAS gel 500 g	500 ml	12	840	21,50 Kč	0,84 €	14
VPPGE100099	ISOFA gel green mycí suspenze 10 kg	10 kg	1	36	385,00 Kč	15,10 €	15
VPPGE050097	ISOFA gel green mycí suspenze 5 kg	5 kg	1	60	210,00 Kč	8,24 €	15
VPPGE005096	ISOFA gel green mycí suspenze 500 g	500 g	19	912	29,90 Kč	1,17 €	15
VPPGE005098	ISOFA gel green mycí suspenze 500 g – CLICK&GO!	500 g	15	1260	35,90 Kč	1,41 €	15
VPPPM100097	ISOFA MAX gel 10 kg	10 l	1	36	490,00 Kč	19,22 €	14

Kód výrobku	Název výrobku	Objem / obsah	Kusů v kartonu	Kusů na paletě	Cena (Kč)	Cena (€)	Strana
VPPPM004596	ISOFA MAX gel 450 g	450 g	12	840	25,90 Kč	1,02 €	14
VPPD0006098	ISOFA MYE blue mycí suspenze 600 g	600 g	19	912	25,90 Kč	1,02 €	15
VPPPP100097	ISOFA PRO mycí pasta 10 kg	10 l	1	36	319,00 Kč	12,51 €	14
VPPPP005096	ISOFA PRO mycí pasta 500 g	500 ml	12	840	21,90 Kč	0,86 €	14
VPKRA005099	ISOLDA aloe s panthenolem 500 ml – Medispender	500 ml	15	1260	58,00 Kč	2,27 €	8
VPKRA001094	ISOLDA aloe vera s panthenolem 100ml	100 ml	25	3500	15,90 Kč	0,62 €	8
VKIGB010099	ISOLDA black cherry 1 l	1 l	10	480	39,90 Kč	1,56 €	18
VKIGB100099	ISOLDA black cherry 10 l	10 l	1	45	278,00 Kč	10,90 €	18
VKIGB050099	ISOLDA black cherry 5 l	5 l	1	128	153,00 Kč	6,00 €	18
VKIGB005099	ISOLDA black cherry 500 ml – CLICK&GO!	500 ml	15	1260	33,00 Kč	1,29 €	18
VKISB005098	ISOLDA břıza a kopřiva 500 ml	500 ml	15	1260	35,00 Kč	1,37 €	25
VKIEE050099	ISOLDA energy shower gel s vitamínem E 5 l	5 l	1	128	153,00 Kč	6,00 €	18
VKIEE005099	ISOLDA energy shower gel s vitamínem E 500 ml – CLICK&GO!	500 ml	15	1260	34,50 Kč	1,35 €	18
VKIGS005097	ISOLDA gold line hair&body shampoo 500 ml – CLICK&GO!	500 ml	15	1260	65,00 Kč	2,55 €	16
VKIMJ050099	ISOLDA green apple 5 l	5 l	1	128	112,00 Kč	4,39 €	19
VKIMJ010099	ISOLDA green apple 1 l	1 l	10	480	30,90 Kč	1,21 €	19
VKIMJ005099	ISOLDA green apple 500 ml – CLICK&GO!	500 ml	15	1260	29,90 Kč	1,17 €	19
VKIMJ005098	ISOLDA green apple 500 ml – Medispender	500 ml	15	1260	29,90 Kč	1,17 €	19
VPTRG001098	ISOLDA guard tekuté rukavice 100 ml	100 ml	25	3500	15,90 Kč	0,62 €	11
VKAMS005097	ISOLDA herbal 500 ml	500 ml	19	912	23,90 Kč	0,94 €	25
VPKRH001095	ISOLDA heřmánek s arganovým olejem 100ml	100 ml	25	3500	14,90 Kč	0,58 €	10
VPKMZ001094	ISOLDA keratin s mandlovým olejem 100ml	100 ml	25	3500	20,90 Kč	0,82 €	10
VPKRC001095	ISOLDA konopí s pupalkovým olejem 100ml	100 ml	25	3500	15,90 Kč	0,62 €	9
VPKRL001094	ISOLDA lanolin s rakytníkovým olejem 100ml	100 ml	25	3500	20,90 Kč	0,82 €	10
VKIMG010099	ISOLDA mandarine 1 l	1 l	10	480	30,90 Kč	1,21 €	19
VKIMG050099	ISOLDA mandarine 5 l	5 l	1	128	117,60 Kč	4,61 €	19
VKIMG050098	ISOLDA mandarine 5 l – sáček	5 l	3	120	112,00 Kč	4,39 €	19
VKIMG005099	ISOLDA mandarine 500 ml – CLICK&GO!	500 ml	15	1260	29,90 Kč	1,17 €	19
VPKRM001092	ISOLDA měsíček lékařský s lněným olejem 100ml	100 ml	25	3500	15,90 Kč	0,62 €	9
VKIMN050099	ISOLDA neutral tekuté mýdlo bez parfémů a barviv 5 l	5 l	1	128	119,00 Kč	4,67 €	20
VKIMN005099	ISOLDA neutral tekuté mýdlo bez parfémů a barviv 500 ml – MEDISPENDER	500 ml	15	1260	24,80 Kč	0,97 €	20
VPKRO001092	ISOLDA oliva s čajovníkovým olejem 100ml	100 ml	25	3500	14,90 Kč	0,58 €	9
VKIPB050099	ISOLDA pěnové mýdlo bílé, luxury 5 l	5 l	1	128	259,00 Kč	10,16 €	22
VKIPM050099	ISOLDA pěnové mýdlo modré 5 l	5 l	1	128	226,00 Kč	8,86 €	22
VKIPR050099	ISOLDA pěnové mýdlo růžové 5 l	5 l	1	128	226,00 Kč	8,86 €	22
VPDFM050098	ISOLDA pěnové mýdlo s antibakteriální přísadou 5 l	5 l	1	128	299,00 Kč	11,73 €	23
VPDFM005099	ISOLDA pěnové mýdlo s antibakteriální přísadou 500 ml	500 ml	15	750	79,30 Kč	3,11 €	23
VPDFM050097	ISOLDA pěnové mýdlo s antibakteriální přísadou bez parfémů 5 l	5 l	1	128	299,00 Kč	11,73 €	23
VKIPA000198	ISOLDA pevné mýdlo Aloe Vera 100 g	100 g	56	6720	6,90 Kč	0,27 €	25
VKIPG000199	ISOLDA pevné mýdlo Green Tea 100 g	100 g	56	6720	6,90 Kč	0,27 €	25
VKIMK010099	ISOLDA pomegranate 1 l	1 l	10	480	30,90 Kč	1,21 €	19
VKIMK050099	ISOLDA pomegranate 5 l	5 l	1	128	112,00 Kč	4,39 €	19
VKIMK005099	ISOLDA pomegranate 500 ml – CLICK&GO!	500 ml	15	1260	29,90 Kč	1,17 €	19
VKISS050098	ISOLDA silver line Hair&Body shampoo 5 l	5 l	1	128	390,00 Kč	15,29 €	17
VKISS005097	ISOLDA silver line Hair&Body shampoo 500 ml – CLICK&GO!	500 ml	15	1260	59,00 Kč	2,31 €	17
VPKRD001094	ISOLDA šalvej s biotinem 100ml	100 ml	25	3500	20,90 Kč	0,82 €	8
VPDRM050098	ISOLDA tekuté mýdlo s antibakteriální přísadou 5 l	5 l	1	128	299,00 Kč	11,73 €	20
VPDRM005096	ISOLDA tekuté mýdlo s antibakteriální přísadou 500 ml – CLICK&GO!	500 ml	15	1260	69,00 Kč	2,71 €	20
VPDRM005097	ISOLDA tekuté mýdlo s antibakteriální přísadou 500ml – Medispender	500 ml	15	1260	69,00 Kč	2,71 €	20
VPKRV001093	ISOLDA včelí vosk s mateřídouškou 100ml	100 ml	25	3500	14,90 Kč	0,58 €	8
VPKRV050098	ISOLDA včelí vosk s mateřídouškou 5 l – sáček	5 l	3	90	290,00 Kč	11,37 €	8
VPKRV005097	ISOLDA včelí vosk s mateřídouškou 500 ml – Medispender	500 ml	15	1260	58,00 Kč	2,27 €	8
VPKRV005098	ISOLDA včelí vosk s mateřídouškou 500ml – CLICK&GO!	500 ml	15	1260	59,00 Kč	2,31 €	8

Kód výrobku	Název výrobku	Objem / obsah	Kusů v kartonu	Kusů na paletě	Cena (Kč)	Cena (€)	Strana
VKIMZ050099	ISOLDA violet pěnové mýdlo 5 l	5 l	1	128	159,00 Kč	6,24 €	22
VKIMZ005099	ISOLDA violet pěnové mýdlo 500 ml	500 ml	15	1260	69,00 Kč	2,71 €	22
ZSU1000099	Kartáč na nádobí	1 ks	144	864	18,50 Kč	0,73 €	93
ZUVPC000192	Košík maxi	1 ks	1		350,00 Kč	13,73 €	89
ZUVPC000195	Košík na vodítko	1 ks	1		230,00 Kč	9,02 €	89
ZSU1300099	Košťe chodníkové 30 cm	1 ks	3	65	110,00 Kč	4,31 €	93
VBNA200099	KRYSTAL balzám nádobí aloe vera 20 l	20 l	1	24	448,00 Kč	17,57 €	36
VBNA050099	KRYSTAL balzám nádobí aloe vera 5 l	5 l	1	128	149,50 Kč	5,86 €	36
VBNA007599	KRYSTAL balzám nádobí aloe vera 750 ml	750 ml	18	576	27,70 Kč	1,09 €	36
VBACK006096	KRYSTAL čistící krém 600 g	600 g	19	912	29,80 Kč	1,17 €	38
VBACP006098	KRYSTAL čistící písek 600 g	600 g	20	960	22,90 Kč	0,90 €	38
VBUDP050099	KRYSTAL dezinfekce podlah 5 l	5 l	1	128	198,00 Kč	7,76 €	43
VBUDP007599	KRYSTAL dezinfekce podlah 750 ml	750 ml	18	576	43,00 Kč	1,69 €	43
VLWLP007599	KRYSTAL leštěnka na nábytek 750 ml	750 ml	18	576	59,90 Kč	2,35 €	42
VBPMV050099	KRYSTAL mýdlový čistič 5 l	5 l	1	128	149,00 Kč	5,84 €	35
VBPMV007599	KRYSTAL mýdlový čistič 750 ml	750 ml	18	576	28,00 Kč	1,10 €	35
VBDK0050098	KRYSTAL na koupelny 5 l	5 l	1	128	154,00 Kč	6,04 €	39
VBEO007599	KRYSTAL na koupelny ECO 750 ml	750 ml	18	576	45,90 Kč	1,80 €	39, 77
VBDK0007598	KRYSTAL na koupelny rozprašovač 750 ml	750 ml	18	576	43,90 Kč	1,72 €	39
VBDKU050099	KRYSTAL na kuchyně 5 l	5 l	1	128	139,00 Kč	5,45 €	37
VBDKU007599	KRYSTAL na kuchyně rozprašovač 750 ml	750 ml	18	576	37,90 Kč	1,49 €	37
VBNEC007599	KRYSTAL na nádobí ECO 750 ml	750 ml	18	576	31,00 Kč	1,22 €	36, 77
VBDOK050099	KRYSTAL na okna 5 l	5 l	1	128	125,00 Kč	4,90 €	39
VBDOK007599	KRYSTAL na okna s rozprašovačem 750 ml	750 ml	18	576	34,90 Kč	1,37 €	39
VBNA010098	KRYSTAL nádobí lemongrass 10 l	10 l	1	45	239,00 Kč	9,37 €	36
VBNA020098	KRYSTAL nádobí lemongrass 20 l	20 l	1	24	429,00 Kč	16,82 €	36
VBNA0050098	KRYSTAL nádobí lemongrass 5 l	5 l	1	128	137,50 Kč	5,39 €	36
QBNA0050097	KRYSTAL nádobí lemongrass 5 l – mixBAG	1,25 l	6	240	116,00 Kč	4,55 €	36
VBNA0007598	KRYSTAL nádobí lemongrass 750ml	750 ml	18	576	27,40 Kč	1,07 €	36
VBOOB007599	KRYSTAL olejový osvěžovač black jack fragrance 750 ml	750 ml	18	576	97,00 Kč	3,80 €	42
VBOOM007599	KRYSTAL olejový osvěžovač s rozprašovačem modrý 750 ml	750 ml	18	576	93,00 Kč	3,65 €	42
VBOOR007599	KRYSTAL olejový osvěžovač s rozprašovačem růžový 750 ml	750 ml	18	576	91,50 Kč	3,59 €	42
VBOOZ007599	KRYSTAL olejový osvěžovač s rozprašovačem zelený 750 ml	750 ml	18	576	93,00 Kč	3,65 €	42
VBSDP050098	KRYSTAL pine sanan 5 l	5 l	1	128	152,00 Kč	5,96 €	45
VBSDP007599	KRYSTAL pine sanan 750 ml	750 ml	17	816	31,90 Kč	1,25 €	45
VBPA020099	KRYSTAL podlahy alfaalkohol 20 l	20 l	1	24	367,00 Kč	14,39 €	35
VBPA0050099	KRYSTAL podlahy alfaalkohol 5 l	5 l	1	128	136,00 Kč	5,33 €	35
QBPA0050098	KRYSTAL podlahy alfaalkohol 5 l – mix BAG	5 l	6	288	113,00 Kč	4,43 €	35
VBPA0050098	KRYSTAL podlahy alfaalkohol 5 l – sáček	5 l	3	120	129,00 Kč	5,06 €	35
VBPA0007599	KRYSTAL podlahy alfaalkohol 750 ml	750 ml	18	576	26,40 Kč	1,04 €	35
VBSD0010099	KRYSTAL sanan klasik 1 l	1 l	12	384	24,90 Kč	0,98 €	44
VBSD020099	KRYSTAL sanan klasik 20 l	20 l	1	24	268,00 Kč	10,51 €	44
VBSD0050099	KRYSTAL sanan klasik 5 l	5 l	1	96	90,00 Kč	3,53 €	44
VBSD0010097	KRYSTAL sanan proti plísním, virům a bakteriím 1 l	1 l	12	384	41,70 Kč	1,64 €	45
VBSD0050098	KRYSTAL sanan proti plísním, virům a bakteriím 5 l	5 l	1	96	101,00 Kč	3,96 €	45
VBMSM050099	KRYSTAL strojní mytí nádobí 5 l	5 l	1	96	208,00 Kč	8,16 €	37
VBMS0050099	KRYSTAL strojní oplach nádobí 5 l	5 l	1	128	166,00 Kč	6,51 €	37
VBATP060098	KRYSTAL tekutý písek 6 kg	6 kg	1	96	205,00 Kč	8,04 €	38
VBATP006096	KRYSTAL tekutý písek 600 g	600 g	19	912	27,90 Kč	1,09 €	38
VBUAN200099	KRYSTAL univerzál 20 l	20 l	1	24	275,00 Kč	10,78 €	35
VBUAN050099	KRYSTAL univerzál 5 l	5 l	1	108	93,00 Kč	3,65 €	35
VBUAN050097	KRYSTAL univerzál 5 l – sáček	5 l	3	120	89,00 Kč	3,49 €	35
VBUAN007599	KRYSTAL univerzál 750 ml	750 ml	18	576	21,90 Kč	0,86 €	35



Kód výrobku	Název výrobku	Objem / obsah	Kusů v kartonu	Kusů na paletě	Cena (Kč)	Cena (€)	Strana
VBUID007599	KRYSTAL univerzální dezinfekce 750 ml	750 ml	18	576	61,00 Kč	2,39 €	43
VBCEZ007598	KRYSTAL WC cleaner ECO zelený 750 ml	750 ml	17	816	29,90 Kč	1,17 €	40, 77
VBCGM007598	KRYSTAL WC gel modrý 750 ml	750 ml	17	816	65,00 Kč	2,55 €	40
VBCGZ007598	KRYSTAL WC gel zelený 750 ml	750 ml	17	816	65,00 Kč	2,55 €	40
VBCAM050097	KRYSTAL WC kyselý na keramiku, modrý 5 l	5 l	1	128	144,00 Kč	5,65 €	41
VBCAM007597	KRYSTAL WC kyselý na keramiku, modrý 750 ml	750 ml	17	816	32,60 Kč	1,28 €	41
VBCAZ050096	KRYSTAL WC na keramiku s ochranou, zelený 5 l	5 l	1	128	155,00 Kč	6,08 €	41
VBCAZ007596	KRYSTAL WC na keramiku s ochranou, zelený 750 ml	750 ml	17	816	32,90 Kč	1,29 €	41
VBCCR050098	KRYSTAL WC na nerez a keramiku, růžový 5 l	5 l	1	128	144,00 Kč	5,65 €	41
VBCCR007598	KRYSTAL WC na nerez a keramiku, růžový 750 ml	750 ml	17	816	31,90 Kč	1,25 €	41
ZSU18010599	Náhradní guma okenní stěrky 105 cm	1 ks	10		72,00 Kč	2,82 €	90
ZAO05000098	Náhradní pumpa pro dávkovač Medispender	1 ks	1		145,00 Kč	5,69 €	33
ZPNDD000199	Nástěnný držák na dózu pro suspenze 3,5 – 4,2 kg	1 ks	5	480	280,00 Kč	10,98 €	13
ZPNDD000198	Nástěnný držák na dózu pro suspenze 3,5 – 4,2 kg se zámkem	1 ks	5	480	399,00 Kč	15,65 €	13
ZUTOR000199	Návlek rozmýváku 35 cm bílý	1 ks	50		72,00 Kč	2,82 €	90
ZUTOR000198	Návlek rozmýváku 35 cm s padem	1 ks	50		85,00 Kč	3,33 €	90
ZUTOR000192	Návlek rozmýváku 45 cm bílý	1 ks	50		85,00 Kč	3,33 €	90
ZUTOR000191	Návlek rozmýváku 45 cm s padem	1 ks	50		105,00 Kč	4,12 €	90
ZUVPC000197	Nosič vědra 2x5 l na vodičko	1 ks	1		300,00 Kč	11,76 €	89
ZUVPC000199	Nosič vědra 6 l na vodičko	1 ks	1		240,00 Kč	9,41 €	89
ZSU18002599	Okenní stěrka kovová 25 cm	1 ks	10		160,00 Kč	6,27 €	90
ZSU18003599	Okenní stěrka kovová 35 cm	1 ks	10		180,00 Kč	7,06 €	90
ZSU18004599	Okenní stěrka kovová 45 cm	1 ks	10		205,00 Kč	8,04 €	90
ZUTPR000199	Pad ruční bílý	1 ks	25		35,00 Kč	1,37 €	90
ZUTPR000195	Pad ruční černý	1 ks	25		35,00 Kč	1,37 €	90
ZUTPR000198	Pad ruční červený	1 ks	25		35,00 Kč	1,37 €	90
ZUTPR000197	Pad ruční modrý	1 ks	25		35,00 Kč	1,37 €	90
ZUTPR000196	Pad ruční zelený	1 ks	25		35,00 Kč	1,37 €	90
ZSI03004099	Papírový ručník interfold pro zásobník Z200 celulosa 4000 ks	4000 ks	1		620,00 Kč	24,31 €	30
ZSI02000697	Papírový ručník pro podavač, 2 vr., 130 m, 6 rolí	6 ks	1		360,00 Kč	14,13 €	31
ZSI03003099	Papírový ručník skládaný ZZ celulosa 3000 ks	3000 ks	1		450,00 Kč	17,65 €	30
ZSI02000698	Papírový ručník v roli s perforací, 2 vr., 110 m, celulosa 6 rolí	6 ks	1		380,00 Kč	14,90 €	30, 31
ZSI02000699	Papírový ručník v roli s perforací, 2 vr., 160 m, celulosa 6 rolí	6 ks	1	96	520,00 Kč	20,39 €	30, 31
ZSO02000099	Pisoárové sítko voňavé bílé – svěží	1 ks	120	5040	39,00 Kč	1,53 €	92
ZUPSV000197	Pisoárové sítko voňavé fialové – jablko a skořice	1 ks	120	5040	39,00 Kč	1,53 €	92
ZUPSV000199	Pisoárové sítko voňavé modré – bavlna	1 ks	120	5040	39,00 Kč	1,53 €	92
ZUPSV000198	Pisoárové sítko voňavé zelené – meloun a okurka	1 ks	120	5040	39,00 Kč	1,53 €	92
ZUPSV000196	Pisoárové sítko voňavé žluté – citrus	1 ks	120	5040	39,00 Kč	1,53 €	92
ZSU09000099	Podlahový kartáč s násadou	1 ks	1	105	72,00 Kč	2,82 €	93
ZUVPC000194	Podpěra mopu	1 ks	1		220,00 Kč	8,63 €	89
ZAI06000199	Přenosné pěnovací zařízení Foamer 25	1 ks	1	72	4 490,00 Kč	176,08 €	82
ZAI03000199	Přenosné pěnovací zařízení na 1 l láhev CLEAMEN	1 ks	1		830,00 Kč	32,55 €	82
ZAI02000199	Přenosné směšovací zařízení 1 l do vědra	1 ks	1		660,00 Kč	25,88 €	80
ZAI01002099	Přenosné směšovací zařízení 20 l s hadicí	1 ks	1		740,00 Kč	29,02 €	80
ZAI02000599	Přenosné směšovací zařízení 5 l do vědra	1 ks	1		660,00 Kč	25,88 €	80
ZC947000199	Přenosné směšovací zařízení 5 l s hadicí	1 ks	1		740,00 Kč	29,02 €	80
VAC09001599	Pumpička na lahev MEDISPENDER 500 ml	15 ks	1		239,00 Kč	9,37 €	33
ZAI09000199	Quantura 10, Detergent	1 ks	1		2 734,00 Kč	107,22 €	83
ZAI09000198	Quantura 10, Rinse	1 ks	1		2 890,00 Kč	113,33 €	83
ZAI09000197	Quantura 10+, Detergent	1 ks	1		4 562,00 Kč	178,90 €	83
ZAI09000196	Quantura 200 BT	1 ks	1		10 154,00 Kč	398,20 €	83
ZAI09000195	Quantura 200 S	1 ks	1		10 064,00 Kč	394,67 €	83
ZSU06000098	Rukavice gumové úklidové, velikost L	1 ks	144	1152	16,00 Kč	0,63 €	91

Kód výrobku	Název výrobku	Objem / obsah	Kusů v kartonu	Kusů na paletě	Cena (Kč)	Cena (€)	Strana
ZSU05000098	Rukavice gumové úklidové, velikost M	1 ks	144	1152	16,00 Kč	0,63 €	91
ZSU06000099	Rukavice gumové, velikost L	1 ks	144	1152	16,00 Kč	0,63 €	91
ZSU05000099	Rukavice gumové, velikost M	1 ks	144	1152	16,00 Kč	0,63 €	91
ZSU11000399	Rychloutěrka, sada 3ks	3 ks	100	1600	13,50 Kč	0,53 €	web
VAC07001299	Ředicí aplikační láhev 0,5 l, 12 ks	12 ks	1	32	299,00 Kč	11,73 €	79
VAC08001299	Ředicí aplikační láhev 1 l, 12 ks	12 ks	1	32	233,00 Kč	9,14 €	79
ZC939000199	Směšovací zařízení pro úklidové stroje, tankovací věž 200 l	1 ks	1		24 000,00 Kč	941,18 €	83
ZSU12000099	Smeták sálový 60 cm	1 ks	3	72	210,00 Kč	8,24 €	93
ZSU14000099	Souprava smetáček s lopatkou	1 ks	24	576	28,00 Kč	1,10 €	91
ZSU16000099	Souprava smetáček s lopatkou HACCP	1 ks	5	240	330,00 Kč	12,94 €	91
ZSU03000099	Stěrka combi dvojité	1 sada	20	1000	125,00 Kč	4,90 €	91
ZSU17000099	Škrabka na odstraňování nečistot	1 ks	48		48,00 Kč	1,88 €	91
VBZAB030099	TONGO aviváž sensitive 3 l	3 l	4	120	99,00 Kč	3,88 €	47
VBTPG030099	TONGO univerzální prací gel 3 l	3 l	4	120	179,00 Kč	7,02 €	47
VBZPT150098	TONGO univerzální prací prášek 15 kg	15 kg	1	50	599,00 Kč	23,49 €	46
VBZPT030097	TONGO univerzální prací prášek 3 kg	3 kg	1	200	129,00 Kč	5,06 €	46
VBZPT006096	TONGO univerzální prací prášek 600 g	600 g	14	784	31,50 Kč	1,24 €	46
VBZPT090097	TONGO univerzální prací prášek 9 kg	9 kg	1	74	349,00 Kč	13,69 €	46
ZUTMH000198	Tyč na mopy pevná	1 ks	1		100,00 Kč	3,92 €	86
ZUTMH000199	Tyč na mopy teleskopická	1 ks	1		150,00 Kč	5,88 €	86
ZUVUC000199	Úklidový vozík 2x17 l	1 ks	1		2 600,00 Kč	101,96 €	88
ZAQ02000099	Úklidový vozík 2x17 l s pytlím	1 ks	1		3 650,00 Kč	143,14 €	88
VSA02C03099	Utěrka Cleamax extrasavá červená, 30 ks	30 ks	7	280	139,00 Kč	5,45 €	85
VSA02M03099	Utěrka Cleamax extrasavá modrá, 30 ks	30 ks	7	280	139,00 Kč	5,45 €	85
VSA02Z03099	Utěrka Cleamax extrasavá zelená, 30 ks	30 ks	7	280	139,00 Kč	5,45 €	85
VSA02L03099	Utěrka Cleamax extrasavá žlutá, 30 ks	30 ks	7	280	139,00 Kč	5,45 €	85
VSA04X00499	Utěrka Cleamax Fine 4 barvy, 4 ks	4 ks	30	1440	119,00 Kč	4,67 €	85
VSA04M01299	Utěrka Cleamax Fine modrá, 12 ks	12 ks	10	480	335,00 Kč	13,14 €	85
VSA04U01299	Utěrka Cleamax Fine růžová, 12 ks	12 ks	10	480	335,00 Kč	13,14 €	85
VSA04Z01299	Utěrka Cleamax Fine zelená, 12 ks	12 ks	10	480	335,00 Kč	13,14 €	85
VSA04L01299	Utěrka Cleamax Fine žlutá, 12 ks	12 ks	10	480	335,00 Kč	13,14 €	85
VSA01005099	Utěrka Cleamax modrá v roli, 50 útržků	1 ks	6	360	119,00 Kč	4,67 €	85
VPKRG001098	VAKAVO ginkgo biloba glycerinový krém na ruce 100ml	100 ml	25	3500	9,90 Kč	0,39 €	11
VPPVG005099	VAKAVO green mycí pasta 500 g	500 g	12	840	16,90 Kč	0,66 €	15
VKVMH050099	VAKAVO herbal tekuté mýdlo 5 l	5 l	1	108	82,90 Kč	3,25 €	24
VKVMH050099	VAKAVO Intensive tekuté mýdlo 5 l	5 l	1	108	81,50 Kč	3,20 €	24
VKVM0100099	VAKAVO love ocean 10 l	10 l	1	45	139,00 Kč	5,45 €	24
VKVM0050099	VAKAVO love ocean 5 l	5 l	1	108	83,90 Kč	3,29 €	24
VKVM0050098	VAKAVO love ocean 5 l – sáček	5 l	1	120	79,90 Kč	3,13 €	24
VPKRE001099	VAKAVO meduňka krém na ruce 100 ml	100 ml	25	3500	9,90 Kč	0,39 €	11
VPPV0005099	VAKAVO orange 500 g	500 g	12	840	14,50 Kč	0,57 €	15
ZAQ04001799	Vědro 17 l	1 ks	1	300	130,00 Kč	5,10 €	89
ZUVPC000196	Vědro 5 l	1 ks	1		80,00 Kč	3,14 €	89
ZUVPC000198	Vědro 6 l	1 ks	1		80,00 Kč	3,14 €	89
ZUVPC000191	Vložka ždímače	1 ks	1		40,00 Kč	1,57 €	89
ZC937000599	Výpustný kohout pro 10 a 20 l kanystr	1 ks	1		150,00 Kč	5,88 €	79
ZC902000199	Výpustný kohout pro 5 l kanystr	1 ks	1		102,00 Kč	4,00 €	79
ZUTMV000199	Výstraha – pozor kluzká podlaha	1 ks	1		210,00 Kč	8,24 €	88
00901290	WC Košíček závěsný	1 ks	1		6,00 Kč	0,24 €	92
ZAQ06000099	Ždímač pro úklidový vozík	1 ks	4	72	750,00 Kč	29,41 €	89

# VÝROBKY V SÁČCÍCH

## Nahrad'te kanystr sáčkem

Nejvyšší stupeň efektivního a šetrného balení v naší nabídce je označen jako „mixBAG“. Jedná se o silné koncentráty, které si zákazník odnese v poloprázdném sáčku a až před použitím je doplní vodou, čím získá koncentrát k ředění do mycích roztoků. Druhý typ sáčků je naopak zcela naplněn a jedná se o standardní výrobky, které jsou dodávány v kanystrech. Tyto, tzv. obvyčejné sáčky, a především sáčky „mixBAG“, jsou výrazně levnější, než balení v kanystru, i když se jedná o shodné čisticí přípravky. Například Krystal na podlahy v 5 l kanystru stojí 136 Kč, v sáčku jen 129 Kč a v „mixBAGu“ dokonce pouhých 113 Kč. Když k tomu připočteme úspory v logistice je více než jasné, že nákup těchto moderních sáčků se vyplatí.

## Levnější než kanystr

Sáčky, do kterých jsou baleny naše výrobky, jsou podstatně lehčí než kanystry stejného objemu. I přesto, že je sáček levnější dokáže dobře chránit svůj obsah. Sáčky jsou vyrobené z třívrstvé fólie a byly testovány jak na chemickou, tak i na mechanickou odolnost.

šetří životní prostředí

## Úspory v logistice

Sáčky jsou oproti kanystrům baleny ještě do kartonových obalů. Tím lze narovnat přepravní palety více vrstev a tím dochází k podstatným úsporám, nejen při přepravě, ale také při skladování.

## Obratnější manipulace

Plný kanystr i sáček váží přibližně stejně. Manipulace se sáčkem však vyžaduje méně síly, protože nedochází k přisávání vzduchu do vnitřku balení. Práce se sáčkem je tedy daleko pohodlnější a rychlejší.

**Sáček** - Standardní přípravek stejný jako v kanystrech.

**Sáček mixBAG** - Po dolití vodou získáte standardní přípravek stejný jako v kanystrech.

**Snadná manipulace i dolévání • Ušetří skladovací místo**

**Nenoste těžké kanystry • Nejlehčí 5 l balení na trhu**

**Levnější doprava • Méně odpadu**



**136 Kč**

Kanystr 5 litrů



**129 Kč**

Sáček 5 litrů

přidej vodu a použivej



**113 Kč**

mixBAG 1,25 litru + 3,75 litrů vody = 5 litrů



# ZÁLOHOVANÉ OBALY

## Výhody používání

Společnost CORMEN plní své výrobky mimo jiné do zálohovaných kanystrů o objemu 10, 20 a 200 litrů. Největší výhodou pro zákazníky je, bezesporu, nižší cena a tím vyšší šance uspět mezi konkurenčními dodavateli. Kanystry jsou vyrobeny z velmi odolného plastu a jejich životnost je mnohonásobně delší, než běžné obaly. Například každý náš 20 litrový zálohovaný kanystr dokáže za svůj život přepravit až patnáctinásobek svého objemu. To také znamená, že se do spaloven a na skládky nebezpečného odpadu vyveze až patnáctkrát méně těchto obalů.



## Jak celý systém funguje?

Jak již víte, každý obal má své individuální rodné číslo, které je při výrobě spojeno s kódem produktu na etiketě. Systém dokáže evidovat všechny pohyby dané položky v našem skladovém hospodářství. Pokud již tento systém máte zaveden nebo jej chcete ve svých firmách zavést, pak jistě víte, že používání čárových kódů značně usnadňuje práci a tím samozřejmě šetří mzdové náklady. Po objednání se kanystr s produktem dostává na paletu k vašemu zboží a dopravou až do vašeho skladu. Kanystr zaevidujete pomocí čtečky EAN kódu do svého skladu a následně jej vyskladníte k zákazníkovi. Prázdné kanystry potom shromažďujete ke svozu zpět do výrobního závodu. Všechny prázdné / vrácené kanystry musí naši řidiči načíst pomocí mobilní čtečky čárových kódů. V případě, že je některý obal nestandardně znečištěný nebo dokonce poškozený, řidič jej vyfotí a náš systém potom vyhodnotí.

## Jako přepravky na pivo

Ano, je to vlastně úplně stejný případ. V běžném obchodě si koupíte nápoje (např. pivo), zaplatíte zálohu za láhev a také zálohu za plastovou přepravku, ve které jsou láhve uloženy. Stejně je to i s našimi zálohovanými kanystry. Ty jsou navíc opatřeny unikátním kódem (tzv. rodným číslem), podle kterého sledujeme, kde se náš obal nachází a co je v něm naplněno. Pokaždé, když kanystry odvedou svoji práci, vrací se zpět k nám do výrobního závodu CORMEN, kde jsou dokonale vyčištěny, vydezinfikovány a připraveny pro další naplnění.

## Obalové konto

je sledování počtu zálohovaných obalů po určitou dobu dohodnutou v obchodních podmínkách. Stav obalů je možné aktuálně kdykoliv vyúčtovat. Zákazníkovi odpadá starost s hlídáním a financováním zálohovaných obalů a navíc si může kdykoliv ověřit stav svého obalového konta.

**Nejnižší ceny produktů**  
**Výhoda pro výběrová řízení**  
**Kanystry jsou stohovatelné**  
**Šetří životní prostředí**

## Ceny a kódy zálohovaných obalů

Cena za obal, která vám bude vrácena při jeho odevzdání		
Kontejner 1000 l	00901301	3 000,00 Kč / 117,65 €
Sud 200 l se dvěma uzávěry	00901236	900,00 Kč / 35,29 €
Kanystr 20 l čirý s kódem	00900187	70,00 Kč / 2,75 €
Kanystr 10 l čirý s kódem	00901296	39,00 Kč / 1,53 €
Paleta prostá 80 x 120 cm	00300520	100,00 Kč / 3,92 €
Paleta EUR 80 x 120 cm	00300521	250,00 Kč / 9,80 €



Váš distributor:



**CORMEN s.r.o.**  
Průmyslová 1420  
593 01 Bystřice nad Pernštejnem  
Česká republika

tel.: +420 565 400 300  
e-mail: [info@cormen.cz](mailto:info@cormen.cz)  
**[www.cormen.cz](http://www.cormen.cz)**

IČ: 255 47 593  
DIČ: CZ25547593  
KB: 27-3946650227/0100



[WWW.CORMEN.CZ](http://WWW.CORMEN.CZ)



8 594011 509307

RL000157